

令和3年度

由利本荘市の教育

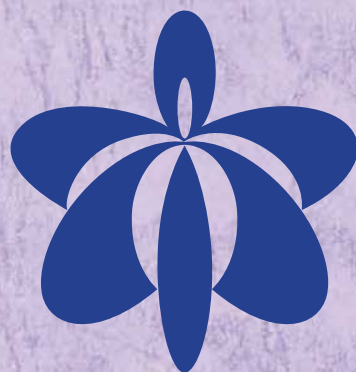

由利本荘市教育委員会



由利本荘市のあらまし

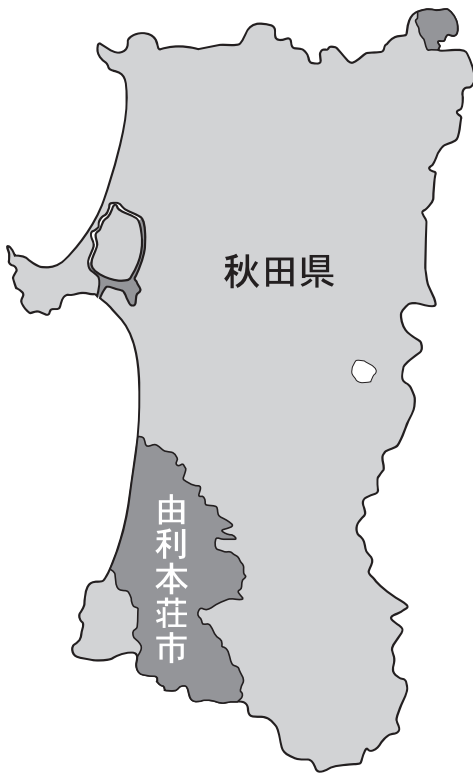

位置、面積、地勢等

由利本荘市は、秋田県の南西部に位置し、北は秋田市、南はにかほ市、東は大仙市、横手市、湯沢市に接し、県都秋田市には20km～60kmの圏域にあり、令和3年3月31日現在の人口は74,575人で、県人口に占める割合は7.8%ほどとなっています。

南に標高2,236mの秀峰鳥海山、東に出羽丘陵を望み、中央を一級河川子吉川が貫流して日本海にそそぎ、鳥海山と出羽丘陵に接する山間地帯、子吉川流域地帯、日本海に面した海岸平野地帯の三地域から構成されています。

面積は、1,209.59km²（東西約32.3km、南北約64.7km）で秋田県の面積の10.4%を占め、県内一の面積を誇ります。

地目別では、山林74.6%（約902km²）、農用地が10.6%（約129km²）で、宅地は2.0%（約25km²）となっています。

気候は、県内では比較的温暖な地域ですが、海岸部と山間部では気象条件が異なり、特に冬期においては積雪量に差がみられます。

市の花

さくら



山に山桜、東由利に黄桜、本荘公園をはじめ各学校地内や通学路などで身近に感じることができ、子吉川や芋川は桜づつみとして近く桜のトンネルが新しい名所となる。

長い冬の寒さに耐え、待ちに待った暖かく明るい春を象徴しており、こぼれるほどに咲き誇る花と清らかな香りは人々を和ませる。

市の木

ケヤキ



代表的な広葉樹であり山地に自生するが、昔から人家の防風林として植えられたり、神社、仏閣、学校のシンボルなどでなじみが深い。材は堅く、木目も美しく、磨けばきれいな光沢が生じ、湿気にもよく耐える。枝は大きく四方に広がり、根が大地にしっかりと張り付く姿は逞しく力強く、無限の発展を感じさせるとともに本市発展の姿をイメージさせる。

市の鳥

キジ



日本の固有種で、国鳥に選定されている。農耕地、河川敷、草原など広く生息しており、美しい容姿と夫婦親子の強い愛情が、平和の原点を感じさせる。

由利本荘市民憲章

私たちのまちは、鳥海山の大きい恵みを受け、高原にさわやかな風そよぎ、田園うるおす清流が日本海へ続く、自然豊かなまちです。

ここに生きる私たちは、先人が築いてきた歴史と文化を大切に、産業を育て活力あるまちをつくり、責任を持って未来に引き継ぐため、この市民憲章を定めます。

1、豊かな水と緑を守り育て、生命力に満ちた

自然との共生につとめます。

1、思いやりと感謝の心で助け合い、

温かな家庭と平和なまちをつくります。

1、すすんで心身をきたえ、健康で笑顔あふれる

明るい社会をきずきます。

1、ふるさとに学び、心を世界に開いて、

文化の香り高い風土をそだてます。

1、生きがいと誇りを持って仕事に励み、

希望に満ちた明日へ向かってすすみます。

(平成19年11月1日制定)

由利本荘市歌

ゆったりと大きな心で

作詞：谷川 俊太郎
作曲：谷川 賢作

4
 mp ときに そ い れきし—つらぬき
 さと—をうるおしひとをむすんで こよしがわ
 mp
 うみへとむかう みずのみち
 p そのうみは せめぎあう せかいへひらく せん
 じんの—ちえにまな—んで きょうをいきる
 4
 mp la la la la la la
 mp ふるさとの しき おりお—(お)りに
 はな—はほほえみかぜはかおって ちょうかいの
 mp
 やまきよらかに すそをひき
 p いただきは めくるめく うちゆうにつづく mf こと
 もらと—ともにゆめ—みて あすをつくる
 4
 mp la la la la la la ash ash

由利本荘市歌

谷川俊太郎

時に添い歴史つらぬき
 里をうるおし人をあつんで
 子吉川 海へと向かう水の道
 その海はせめぎあう世界へひらく
 先人の知恵に学んで今日を生きる

ふるさとの四季、おりおり
 花はほほえみ風は薫って
 鳥海の山きよらかに裾をひき
 頂ほめくるめく宇宙につづく
 子どもらとともに夢見て明日を創る

目 次

1	由利本荘市の教育の基本理念	1
2	由利本荘市の教育の基本方針	2
3	教 育 委 員	3
4	教育委員会の機構と事務分掌	4
5	教 育 財 政	5
6	学 校 教 育	8
7	教育研究所	24
8	視聴覚教育センター	24
9	理科教育センター	25
10	生涯学習・社会教育	26
11	文 化	40
12	ス ポ ー ツ	49

[参考資料]

・由利本荘市教育の振興に関する施策の大綱（本文）	55
・小学校・中学校の児童生徒数	64
・小学校・中学校の概要	65
・小学校・中学校耐震化及び統廃合実績	67
・社会教育施設及び関連施設	68
・社会体育施設及び関連施設	73
・指定管理者制度導入施設一覧	80
・教育委員会各課・各機関	81

由利本荘市教育の振興に関する施策の大綱

[令和2年度～令和6年度]

ふるさと愛に満ち創造性あふれるひとづくり

7つの基本施策

- 1 地域力を活かした学校づくりと学校力を活かした地域づくり
- 2 進取の気性を育む学校教育の推進
- 3 生涯学習の推進と地域活動の活性化
- 4 読書活動の推進と図書館機能の充実
- 5 芸術文化の振興と文化財保護活動の推進
- 6 スポーツ立市の推進
- 7 教育施設等の整備と充実

※大綱全文については55頁に掲載

大綱策定の経緯

平成27年4月、教育の政治的中立性、継続性、安定性を確保しつつ、地方教育行政における責任の明確化、迅速な危機管理体制の構築、首長との連携強化を図るとともに、地方に対する国の関与の見直しを図ることを目的に、地方教育行政の組織及び運営に関する法律の一部が改正されました。

この改正により、教育委員長と教育長を一本化した新「教育長」の設置のほか、市長が「総合教育会議」を開催することや、市の教育、学術及び文化の振興に関する総合的な施策の大綱を定めること（法第1条の3第1項）などが定められました。

1 由利本荘市の教育の基本理念

1 はじめに

雄大なる鳥海山、清流なる子吉川、広大なる日本海など豊かな大自然に恵まれたわが郷土は、先人の努力により、大きく発展してきました。平成17年3月の一市七町による新市誕生から15年を迎え、各地域が連携を深めてきたことにより一体感が醸成され、政治・経済はもちろんのこと、教育・文化面においてもさらなる飛躍が期待されています。特に教育においては、人間性豊かな心の教育と、地域力を活かし、ふるさと愛に満ちた躍動的で創造性に富む人材の育成が大切です。

市民が、心豊かに、よりよい生活をめざして生きていくことができるように、「由利本荘市総合計画・新創造ビジョン」の基本構想に基づきながら、「コミュニティ・スクールのまち 由利本荘」に相応しい、地域と一体感のある教育の充実・発展に努めて参ります。

2 まちづくりの将来像

「人と自然が共生する躍動と創造の都市 ～新たな「由利本荘市」への進化～」

※「由利本荘市総合計画・新創造ビジョン」より

将来像を支えるまちづくりの基本理念として

- (1) 人と豊かな自然がつなぐ、健やかで創造性あふれるまちづくり
- (2) 交流とにぎわいを生み出す、生き活きと躍動するまちづくり
- (3) 住民自治と協働の精神に基づく、可能性豊かで自立したまちづくり



3 由利本荘市教育の基本理念

(1) 「共生」の視点

ふるさとの自然や文化・人々を大切に、共に生きようとする豊かな心や態度をもてるひとづくり

(2) 「自立」の視点

生涯学び続けようとする学ぶ芽と心もち、どんな難題でも自分で解決できるひとづくり

(3) 「躍動」の視点

未来に働きかけ、主体的創造的に生き抜こうとするひとづくり

4 由利本荘市教育の基本方針

「ふるさと愛に満ち創造性あふれるひとづくり」

<基本方針の7つの柱>

1. 地域力を活かした学校づくりと学校力を活かした地域づくり
2. 進取の気性を育む学校教育の推進
3. 生涯学習の推進と地域活動の活性化
4. 読書活動の推進と図書館機能の充実
5. 芸術文化の振興と文化財保護活動の推進
6. スポーツ立市の推進
7. 教育施設等の整備と充実

2 由利本荘市の教育の基本方針

ふるさと愛に満ち創造性あふれるひとづくり

地域力を活かした 学校づくりと学校力を 活かした地域づくり

- ①コミュニティ・スクールの充実
- ②ふるさと教育の推進
- ③キャリア教育の推進
- ④青少年の健全育成と
安全教育の推進

進取の気性を育む 学校教育の推進

- ①「主体的・対話的で深い学び」の
視点からの授業改善
- ②地域とともにある学校づくりと
大学等との連携教育の推進
- ③指導技術の継承と
カリキュラム・マネジメントの推進
- ④学習調査の分析と対策
- ⑤いじめ防止と不登校児童生徒の減少
に向けた取組
- ⑥グローバル人材の育成に向けた取組
- ⑦ICT(情報通信技術)等を活用した
教育の推進

生涯学習の推進と 地域活動の活性化

- ①自主学習活動の支援と情報提供
- ②学校と子どもたちを支える活動
による地域の活性化
- ③各種機関と連携した
子育て・家庭教育の推進
- ④地域資源を活用した学習活動の
推進

躍動

教育施設等の 整備と充実

- ①教育施設等の適正化と
学習環境の充実
- ②豊かな学びを支える
教育環境づくりの推進
- ③学校環境の適正化による
質の高い学びの場づくりの
推進

読書活動の推進と 図書館機能の充実

- ①読書活動の推進
- ②学校図書館との連携と
課題解決型図書館としての
機能の充実

共生

自立

芸術文化の振興と 文化財保護活動の推進

- ①優れた芸術文化にふれる機械の拡充
- ②創作意欲の向上と展示会等の開催
- ③芸術文化活動への支援
- ④各種文化財の調査と保護
- ⑤民俗芸能・伝統行事の継承と支援
- ⑥文化財の情報提供と活用

スポーツ立市の推進

- ①スポーツによる地域づくりの推進
- ②生涯スポーツや健康づくりの推進
- ③競技スポーツの振興
- ④指導者の養成
- ⑤スポーツ施設の活用促進
- ⑥トップアスリートとの連携による
スポーツ振興

○由利本荘市は平成29年6月30日より新教育委員会制度に完全移行いたしました。

3 教 育 委 員

1. 所在地等

- (1) 所在地 〒018-0692 由利本荘市西目町沼田字弁天前40番地61
 (2) 電話 (0184) 32-1305 (教育総務課) F A X (0184) 33-3381 (教育総務課)
 (3) 交通 J R 西目駅から100m 徒歩2分

歴代教育委員長・教育委員・教育長

【教育長】

氏名	就任期間	備考
伊藤 茂	平成17.3.22 ~ 17.6.29	市町合併による暫定教育長
佐々田亨三	平成17.6.30 ~ 令和2.3.31	平成29.6.30~新教育委員会制度による教育長
秋山 正毅	令和2.4.1 ~	

【教育委員】

氏名	就任期間	備考
佐藤 成孝	平成17.3.22 ~ 21.6.29	平成6.10.1~12.10.9 旧矢島町教育委員 平成12.10.10~17.3.21 旧矢島町教育委員長
矢萩 富貴	平成17.3.22 ~ 22.6.29	平成11.10.1~17.3.21 旧由利町教育委員
佐藤 榮子	平成17.3.22 ~ 19.6.29	平成16.10.21~17.3.21 旧大内町教育委員
鈴木 夕キ	平成19.6.30 ~ 23.6.29	平成21.6.30~23.6.29 委員長職務代理者
猪股 知幸	平成21.6.30 ~ 29.6.29	平成23.6.30~24.7.1 委員長職務代理者
三船 文夫	平成22.6.30 ~ 30.6.29	平成24.7.2~26.6.29委員長職務代理者、平成29.6.30~30.6.29 教育長職務代理者
齋藤 眞紀	平成23.6.30 ~ 令和元.6.29	平成26.6.30~29.6.29 委員長職務代理者、平成30.6.30~令和元.6.29 教育長職務代理者
桑山 明久	平成24.6.30 ~	令和元.6.30~ 教育長職務代理者
佐藤 道昭	平成29.6.30 ~	
小坂 綾子	平成30.6.30 ~	
高橋 重剛	令和元.6.30 ~	

【委員長】 ※H29.6.30より新教育委員会制度移行により廃止

氏名	就任期間	備考
大越 英雄	平成17.3.22 ~ 24.6.29	平成12.3.10~17.3.21 旧本荘市教育委員
猪股 知幸	平成24.7.2 ~ 29.6.29	

2. 教育委員

(令和3年4月1日現在)

職名	氏名	任期
教育長	秋山 正毅	令和2年6月30日 ~ 令和5年6月29日
職務代理者	桑山 明久	令和2年6月30日 ~ 令和6年6月29日
委員	佐藤 道昭	平成29年6月30日 ~ 令和7年6月29日
委員	小坂 綾子	平成30年6月30日 ~ 令和4年6月29日
委員	高橋 重剛	令和元年6月30日 ~ 令和5年6月29日



教育長
秋山 正毅



職務代理者
桑山 明久



委員
佐藤 道昭



委員
小坂 綾子



委員
高橋 重剛

4 教育委員会の機構と事務分掌

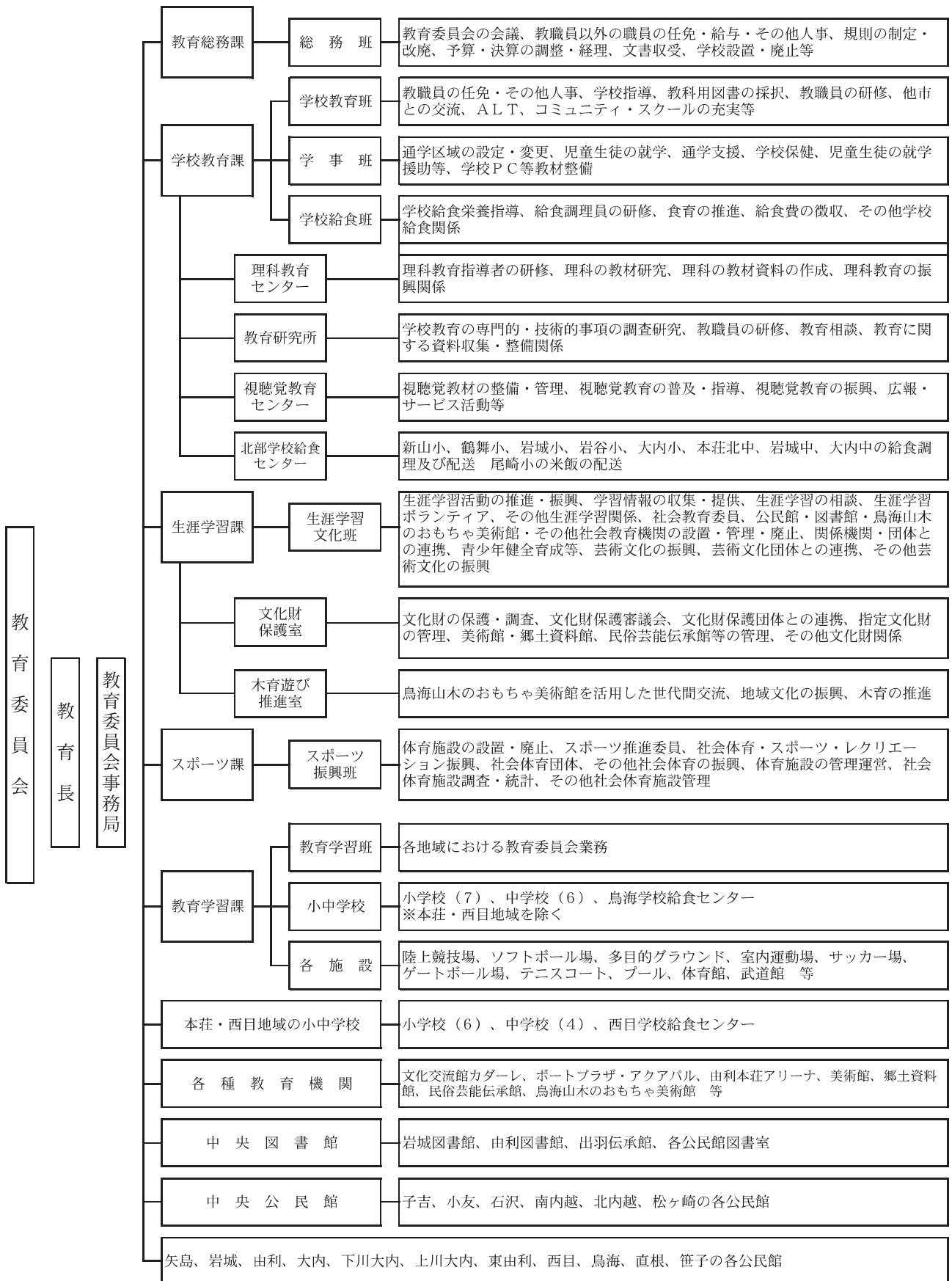

5 教育財政

令和3年度 一般会計予算総額(当初) 43,700,000千円

議会費	総務費	民生費	衛生費	教育費	農林水産業費	商工費	土木費	消防費	公債費	その他
	12.1%	28.2%	6.6%	11.4%	5.3%	2.5%	14.2%	3.9%	14.9%	

0.6%

労働費0.2%

0.1%

教育費 4,960,086 千円

項別内訳	目別内訳	財源内訳
○教育総務費 911,293 ^{千円}	教育委員会費 3,009 ^{千円} 事務局費 322,957 教育支援費 567,185 教育研究所・理科教育センター・視聴覚教育センター費 18,142	一般財源 877,764 ^{千円} 国県支出金 9,802 地方債 12,700 その他 11,027
○小学校費 1,409,997 ^{千円}	学校管理費 397,950 ^{千円} 教育振興費 57,396 学校建設費 954,651	一般財源 421,271 ^{千円} 国県支出金 203,491 地方債 685,500 その他 99,735
○中学校費 567,301 ^{千円}	学校管理費 513,086 ^{千円} 教育振興費 54,215 学校建設費 0	一般財源 299,713 ^{千円} 国県支出金 69,299 地方債 195,400 その他 2,889
○社会教育費 896,065 ^{千円}	社会教育総務費 243,434 ^{千円} 生涯学習推進費 15,424 社会教育施設費 176,834 公民館費 123,454 図書館費 61,188 文化振興費 11,220 文化財保護費 17,922 ポートプラザ運営費 38,399 文化交流館費 178,814 木のおもちゃ美術館費 29,376	一般財源 596,604 ^{千円} 国県支出金 17,526 地方債 32,000 その他 249,935
○保健体育費 1,175,430 ^{千円}	保健体育総務費 112,473 ^{千円} 体育施設費 402,297 学校給食費 660,660	一般財源 556,567 ^{千円} 国県支出金 0 地方債 0 その他 618,863

令和3年度 主要事業

(単位：千円)

目的名	No.	新規・継続 R2事業費	主要事業名称	事業費	事業内容	所属課
教育費	1	継続 58,000	新山小学校改築事業	954,651	建築後56年を経過し、老朽化が進んでいる校舎棟を改築する (R3～R6継続費、総額3,649,000千円)	教育総務課
	2	継続 262,143	本荘北中学校大規模改修事業	262,143	建築後43年経過した校舎棟の改修、トイレ洋式化、LED照明設置などを行う (R2, R3継続事業総額524,286千円)	教育総務課
	3	新規	岩城小学校バリアフリー対策事業	29,406	外構の沈下対策とあわせバリアフリー化工事を行う	教育総務課
	4	新規	新山小学校エアコン機器賃借料	19,360	新山小学校の普通教室・特支教室へエアコンをレンタルし設置する R4までの債務負担 33,000千円	教育総務課
	5	継続 10,491	通学支援事業（通学定期券）	15,453	学校から遠距離に居住する児童生徒に通学定期券を支給	学校教育課
	6	継続 5,795	通学支援事業（通学車運行業務）	6,684	児童生徒の冬期間における登下校の安全確保のためバス及び通学車を委託運行	学校教育課
	7	継続 137,565	スクールバス運行業務	139,939	遠距離通学となる児童生徒を対象としたスクールバスの運行経費（33台）	学校教育課
	8	継続 12,900	スクールバス更新事業	22,574	スクールバス車両の購入（新規：本荘石沢15人乗、更新：鳥海29人乗×2台）	学校教育課
	9	継続 23,175	児童生徒等健診事業	39,656	児童生徒及び教職員の健診事業経費 就学時健診、モアレ検査（中学2年生）、教職員ストレスチェック	学校教育課
	10	継続 60,406	児童・生徒就学援助事業	62,435	経済的理由により就学が困難な児童・生徒の保護者に対して、就学援助費を交付	学校教育課
	11	継続 72,830	児童・生徒学校生活サポート事業	75,275	学校生活サポート、学習サポート、医療サポート 合計43人	学校教育課
	12	継続 54,101	A L T 招致事業	55,452	小・中学校の英語授業に対応するため、ALTを12人とALTサポーター1人を配置する	学校教育課
	13	継続 1,874	中学校部活動指導員配置事業	2,155	部活動の技術指導や大会引率等を行う部活動指導員6人を配置し、質的な向上と教員の働き方改革を行う	学校教育課
	14	継続 2,200	コミュニティスクール推進事業	2,150	学校と保護者や地域の皆さんと一緒に協働しながら地域とともにある学校づくりを進める	学校教育課
	15	継続 6,218	総合学力調査・知能検査・Q-U検査	6,166	市内小・中学校の教育に関する調査研究及び教職員の資質向上を図る	学校教育課
	16	継続 347,931	学校給食公会計事業	347,632	給食費の公会計経費 ・給食費（食材代） ・給食費管理システム運用ほか	学校教育課
	17	新規	あゆの森公園トイレ整備事業	10,000	設計監理委託、整備工事	生涯学習課
	18	継続 16,800	鳥海山木のおもちゃ美術館管理運営費	19,376	指定管理料、誕生祝い品、美術館館内修繕料等	生涯学習課
	19	継続 177,637	文化交流館管理運営費	178,814	カダレー指定管理料、修繕料等	生涯学習課
	20	継続 9,298	学校・家庭・地域連携総合推進事業	9,397	・国県2/3補助 ・放課後子ども教室推進事業（地域人材による放課後の子どもの活動支援） ・学校支援活動事業（ボランティアによる学校支援活動の実施） ・地域未来塾事業（自学形式による学習支援の場提供）	生涯学習課
	21	継続 1,904	成人式開催費	3,696	新型コロナウイルスの影響で延期した令和2年度及び令和3年度の成人式をそれぞれ令和4年1月8日（土）、9日（日）に開催する	生涯学習課
	22	継続 16,080	図書等整備・図書館運営費【定住自立圏構想推進事業】	17,469	図書購入費、図書システム利用料等関連経費（3図書館、5公民館図書室）	生涯学習課
	23	継続 14,658	民俗芸能伝承館施設管理運営費	14,197	民俗芸能伝承館の指定管理委託料、保険料、修繕料	生涯学習課
	24	継続 6,494	芸術鑑賞教室開催事業	8,053	市内全小中学生への一流舞台芸術鑑賞機会の提供	生涯学習課
	25	継続 3,800	市有形文化財茅葺き屋根改修事業（鶴沼家）	4,000	天鷲村内市指定有形文化財「鶴沼家」の茅葺き屋根南面・東面差し茅修繕	生涯学習課
	26	継続 166	歴史文化拠点施設整備事業	222	歴史文化拠点施設の整備に向けた検討委員会の開催経費	生涯学習課
	27	継続 1,014	民俗芸能・伝統芸能の伝承活動事業【定住自立圏構想推進事業】	1,014	由利本荘市民俗芸能大会の開催経費、民俗芸能団体体育交付金	生涯学習課

目的名	No.	新規・継続 R2事業費	主 要 事 業 名 称	事業費	事 業 内 容	所属課
教育費	28	継続 488	スポーツ振興大使スポーツ教室開催 事業	490	スポーツ振興大使を招きスポーツ教室の開催	スポーツ課
	29	継続 3,774	東京オリンピック聖火リレー 開催事業	3,700	本市で実施する東京オリンピック聖火リレー と盛り上げるためのイベントを開催	スポーツ課
	30	継続 124,682	由利本荘アリーナ管理運営費	124,811	由利本荘アリーナ指定管理料・保険料	スポーツ課

6 学 校 教 育

◎ 基本目標

「人間性豊かで進取の気性に富む、たくましい子供の育成」
 ～科学的な探究心を育み、確かな学力を身に付けさせる教育の推進～

1 現状と課題

本市は、長年農業と先端技術工業を産業の基盤として、いわゆる農・工一体型の地域社会として様々な叡智を編み出し駆使しながら発展してきている。また、自然・科学・文化・芸術等の分野に多くの優れた人材を輩出しており、学校教育においても、地域の教育資源や人材を積極的に活用し、感動ある学び・意欲的な学びの創造等を核に各種施策を進めてきている。

各校ではふるさと教育を基底としたコミュニティ・スクールを推進し、各地区の歴史・伝統を踏まえ、特色ある教育課程を編成している。児童生徒一人一人は、具体的な目標の実現を目指して主体的に学習に取り組んでいる。そして、粘り強く科学的に対象を見つめ、思考したり表現したりする活動を通して、これまで、日本学生科学賞内閣総理大臣賞・文部科学大臣賞・旭化成賞受賞、自然科学観察コンクールでオリパス特別賞受賞、未来の科学の夢絵画展文部科学大臣賞受賞、全国小中学校作文コンクール文部科学大臣賞受賞、WRO（ロボットコンテスト）決勝大会準優勝や、青少年読書感想文コンクール毎日新聞社賞受賞等、科学分野や文芸等で全国的にも優れた賞を受賞するなどの成果が見られる。

これらのことを踏まえ、今後も科学する心と力を育む教育を一層進めるとともに、科学的な探究心を育み、確かな学力を身に付けさせる教育に努め、地域の期待に応えるようにする。その際、教育・人材育成の基本として「子供に“寄り添い、教え、導く”」ことを理念に活動を展開していきたい。

2 基本方針

○ 「人間性豊かで進取の気性に富む、たくましい子供の育成」

本市ではこれまで、各地域の特色を生かした体験活動や道徳及び特別活動の指導を重視してきた。その結果、人や自然を敬い感謝する心が育まれるとともに、先人の業績や地域の文化に触れるふるさと教育を通して、学習に広がりや深みが増してきている。

そして今年度も、新学習指導要領の趣旨を踏まえ、見通しをもって粘り強く取り組み、協働することによって考えを広げ、学びを深めることができるような授業づくりに努める。また引き続き、授業スタイルの柔軟な活用や学習の基盤となる言語能力の育成を図っていく。そして、人とともに心を通じ合わせながらよりよく生きる子供、自らの思いや考えを基に新しい価値を創造する子供、また、ふるさとへの理解と愛着を一層深め、心身ともにたくましい子供の育成を図っていきたい。

～科学的な探究心を育み、確かな学力を身に付けさせる教育の推進～

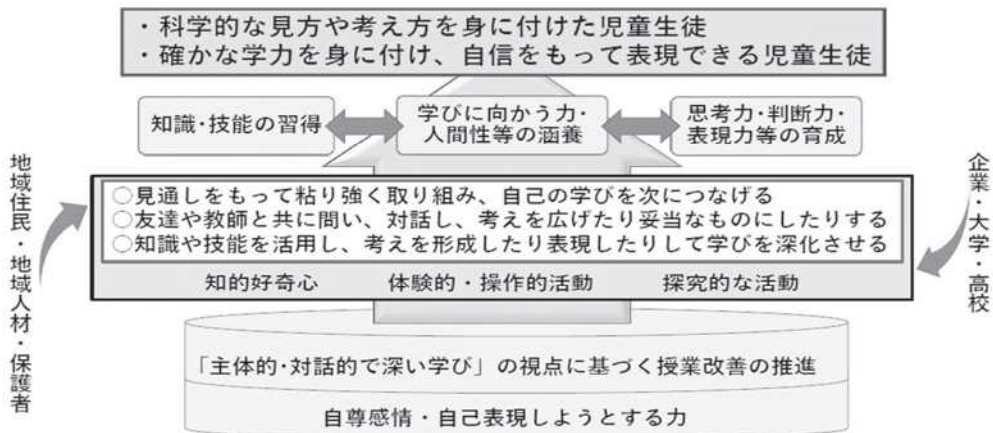

由利本荘市が目指す人間性豊かな子供像

- 自然や地域文化を愛し、他人を思いやり奉仕する、心豊かな子供
- いのちの尊厳や万物共生の精神を理解し、たくましく生きる子供
- 目標をもち、自信と誇りをもって科学的に探究しながら、学び続ける子供

3 学校教育の重点施策

(1) 地域力を活かした学校づくりと学校力を活かした地域づくり（コミュニティ・スクールの充実）

- ① 自己実現を目指すふるさと教育・キャリア教育
 - ・ 子供一人一人の社会的自立を踏まえた生き方指導の充実
 - ・ 地域の人材や教育資源の積極的活用
 - ・ 学ぶことや働くことの意義を実感できる指導の充実
 - ・ 学ぶん・チャレンジ・プログラムツアーの実施
- ② 中学校区を中心とした小中連携教育の推進
 - ・ 小学校から中学校への接続の円滑化（中1ギャップへの対応）
 - ・ よりよい学校づくりや地域づくりを目指す児童会と生徒会の連携
 - ・ 小学校、中学校及び地域の協働による事業の工夫と実践
- ③ 学校・地域間の情報共有
 - ・ 学校と家庭、地域による、学校や児童生徒の課題の共有と当事者意識をもった取組
 - ・ 関連事業の学校便りへの掲載、CS通信の発行による情報の発信
 - ・ 全国学力・学習状況調査の結果の概要の公開
 - ・ 「コミスクネット通信」の発行による、各学校運営協議会等の実践に関する情報共有
 - ・ 学ぶんボードの活用（全小・中学校、公民館での掲示）

- ◇ 「地域の良さに気付く子供」「地域の課題に目を向ける子供」「地域の未来を考える子供」の育成
- ◇ 学校運営協議会、地域運営協議会と市連絡協議会の設置による、組織的で計画的な運営
- ◇ CS協働コーディネーターの配置による、学校・地域・行政等の密接な連携と自校の事業計画に基づいた取組の活性化

(2) 確かな学力の形成

- ① 「主体的・対話的で深い学び」の実現に向けた実践的研究の継続
 - ・ 主体的・対話的で深い学びを視点とした授業改善の継続
 - ・ 子供の姿を基にした授業分析と、協働的・組織的・自覚的な研修体制の確立及び小中連携
 - ・ 育てたい資質・能力を明確にした単元構想と、計画的な評価の工夫
 - ・ 身に付けたことや自己の変容など、学びを自覚し、学びをつなげる振り返り
 - ・ ノート等による家庭学習の推進と、リーフレットによる保護者への啓発
- ② カリキュラム・マネジメントの推進
 - 「カリキュラム・マネジメントの在り方に関する調査研究」（R元～2）の成果を生かした取組の推進
 - ・ 育成を目指す資質・能力を明確にした教育課程の編成
 - ・ 教育活動の質的向上に向けた組織的・計画的な取組
- ③ 理数教育等の充実
 - ・ 体験的・操作的活動の充実及び学びに向かう力の醸成
 - ・ 考えをより妥当にする活動の充実と、考えたことを条件に応じて適切に表現する力の育成
 - ・ 科学フェスティバル等、児童生徒の科学に対する関心を高める事業の実施
- ④ 英語教育の推進
 - ・ 「拠点校協力校英語授業改善事業」（R元～）の研究成果の共有と波及
 - ・ 外国語・外国語活動を担当する教育専門監の小学校への配置による教員の授業力向上
 - ・ A L Tを活用したパフォーマンステスト等の実施による多面的・多角的な評価の実施
 - ・ A L Tコーディネーターの配置による効果的な指導方法の工夫及び授業改善に向けた研修の充実
 - ・ 新学習指導要領に基づいた、系統性を意識した指導の充実
 - 小学校低学年：英語学習への興味を高めるため、英語絵本の読み聞かせ等を年数回実施
 - 中学年：英語を「聞くこと」や「話すこと」に慣れ親しむための体験的活動の充実
 - 高学年：新学習指導要領の目標に沿った、「読むこと」及び「書くこと」の段階的な指導
 - 中学校全学年：新学習指導要領全面実施1年目における指導方法及び評価の工夫・改善
 - ・ 小中連携の一層の充実（CAN-DO リストの作成、授業の相互参観等）

⑤ ICTを活用した教育の推進（☆令和3年度重視）

- ・タブレット端末及び機器類の効果的な活用方法の工夫と、研修会の開催による情報提供
- ・オンライン学習の実施に向けた環境整備と、試行及び実践例の蓄積
- ・小学校プログラミング教育の計画的な実施と、教職員の実態に応じた研修
- ・情報モラル教育の充実（警察署や携帯電話会社等外部機関との連携）

⑥ 特別支援教育及び就学前教育等への支援

- ・「0歳から就労まで」の継続的・系統的な支援体制の構築
 - ・早期からの教育相談体制の整備
 - ・個別の支援計画・指導計画等の作成を通じた支援の充実
 - ・就学先への効果的な引継ぎと、外部相談機関の紹介と連携
- ◇ 5歳児健康相談による早期相談実施と関係機関との連携
 - ◇ 確実な支援情報の伝達と共有（「学ぶんファイル」「引継ぎシート」の活用）
 - ◇ 就学支援員の配置（幼児通級指導教室「さくら教室」、就学相談、園から小学校への引継ぎ）
 - ◇ 学校間連携コーディネーターの配置（教育相談、保護者面談、学校間の引継ぎ）
 - ◇ 特別支援教育地域センター（鶴舞小）、相談ルーム（岩谷小）の活用
 - ◇ 通級指導教室（鶴舞小：言語・LD等、矢島小：LD等、本荘北中：LD等）の活用
 - ◇ 学校生活サポート（学習支援・生活支援・医療サポート）の配置
 - ◇ 四課（健康管理、福祉支援、子育て支援、学校教育）定例会による情報共有と連携支援
 - ◇ 医療・福祉機関、県専門家・支援チーム等との情報共有と連携

⑦ 学校図書館の活用と読書活動の充実（朝の読書活動、読み聞かせ活動の充実）

- ・学習センター機能を備えた学校図書館づくりの推進
- ・学校図書館と公立図書館との連携強化（トライアングルプラン）
- ・新聞等の効果的活用による、情報処理能力・問題解決能力等の育成

- ◇ 教育研究所・理科教育センター等による各種研修会の実施
 - ◇ 諸調査における採点委員会の開催及び分析の早期活用
 - ◇ 授業力向上訪問の実施（国語、算数・数学、理科、外国語・外国語活動、道徳）
 - ◇ 教育専門監の配置（算数・数学、外国語・外国語活動）
 - ◇ 中学生アカデミーの実施
 - ◇ ブロック別授業実践研究会の開催
[北] 小：11月19日（金）、中：11月11日（木）
[南] 小：11月5日（金）、中：11月16日（火） [東] 小：11月26日（金）、中：11月11日（木）

(3) 豊かな人間性の育成

① 育成すべき資質・能力を明確にした道徳教育の充実

- ・道徳教育全体計画及び道徳科年間指導計画の見直しと活用
- ・問題意識をもって多面的・多角的に考えたり、自己の生き方についての考えを深めたりすることができるような、道徳科の授業づくりの推進

② 児童生徒理解と支援

- 自己有用感・自尊感情の醸成
 - ・生徒指導の三機能を生かした指導の充実
 - ・道徳教育やキャリア教育との連携による指導の充実
- 人権教育の推進
 - ・多様性を認め、自分を大切にするとともに、他者も大切にしようとする意識の涵養
 - ・日常生活で行動に表そうとする態度の育成
- 不登校・いじめ問題等への対応
 - ・不登校児童生徒数の減少に向けたきめ細かな対応の充実
 - ・保護者との連携やスクールカウンセラー等関係機関との連携
 - ・児童会や生徒会等、児童生徒が主体となったいじめ防止への取組の充実
 - ・市学校生活アンケート等による実態把握と適切な対応
 - ・市いじめ問題対策連絡協議会の開催による課題の共有と連携の強化
- 虐待・貧困への対応
 - ・虐待の兆候や状況の変化等の把握及び言動や提出物等による発信への適切な対応
 - ・教職員間の情報共有と、関係諸機関との密接な連携及び組織的対応

③ 健康でたくましい心と体の育成

- ・基礎体力向上への取組（体育学習の活性化、行間活動等の奨励）
- ・体力づくりのための創意工夫ある実践（チャレンジデー参加等）
- ・栄養教諭・学校栄養職員を中心とした全職員の連携・協力による食に関する指導の充実

④ 安全安心な通学路の整備と安全教育の推進

- ・「由利本荘市通学路交通安全プログラム」に基づく合同点検の実施と危険箇所等への対策
- ・児童生徒の防災意識や防犯意識の育成

- | | |
|-----------------------|------------------------|
| ◇ 教育相談窓口の設置 | ◇ 適応指導教室（本荘ふれあい教室）との連携 |
| ◇ スクールカウンセラーの配置（全中学校） | ◇ 中学生会議の開催と全中学校による共通実践 |
| ◇ 緊急連絡メールの有効活用 | ◇ 芸術鑑賞教室、劇団四季ミュージカル鑑賞 |

(4) その他

① 調整会議の実施

教育委員会と学校の担当で教育課題や各種施策の具体について検討を加え、円滑で効果的な学校の運営に資する。

② 学校事務の共同実施

各学校の事務職員が情報を共有し、相互に支援し、共同で学校事務を処理することにより、事務の正確性、効率性、専門性を高めるとともに、学校運営及び教育活動への積極的な支援に努めることができるよう学校事務・業務の共同実施を推進する。

◇「共同実施グループ」について（*）：拠点校

- 新山小（*）、岩城小、岩谷小、大内小、岩城中、大内中
- 本荘北中（*）、鶴舞小、西目小、本荘南中、西目中
- 由利小（*）、矢島小、鳥海小、矢島中、由利中、鳥海中
- 本荘東中（*）、尾崎小、子吉小、小友小、東由利小、東由利中

[主な行事予定]

5月	<ul style="list-style-type: none"> ・授業力向上訪問（～2月） ・教育研究所等運営委員会①(5/19) ・コミュニティ・スクール連絡協議会①(5/21) ・全国学力・学習状況調査(5/27) 	10月	<ul style="list-style-type: none"> ・中学校少年非行防止・防火弁論大会 ・親子読書感想文発表会 ・高橋宏幸賞感想文・感想画コンクール ・図書館を使った調べる学習コンクール
6月	<ul style="list-style-type: none"> ・全国学力・学習状況調査採点委員会(小:6/1、中:6/2) ・教育委員学校訪問Ⅰ期 ・いじめ問題対策連絡協議会①(6/15) 	11月	<ul style="list-style-type: none"> ・教育委員学校訪問Ⅱ期 ・通学路安全推進会議 ・由利本荘市民音楽祭 ・中学生アカデミー ・教育支援委員会① ・箕面市中中学生交流 ・PTA教育懇談会(11/26) ・第17回科学フェスティバル(11/27)
7月	<ul style="list-style-type: none"> ・夏季教職員研修会(7/30) ・就学前・小学校地区別合同研修会〔兼 市幼保小連携研修会〕(7/30) 		
8月	<ul style="list-style-type: none"> ・市初任者研修会(8/18) ・情報教育研修会(8/19) ・生徒指導研修会(8/19) ・学校図書館教育研修会(8/19) ・本荘由利英語暗唱弁論大会(8/31) 	12月	<ul style="list-style-type: none"> ・県学習状況調査(小:12/1、中:12/2) ・県学習状況調査採点委員会(小:12/3、中:12/6)
		1月	<ul style="list-style-type: none"> ・冬季教職員研修会(1/6) ・中学生会議(1/20) ・いじめ問題対策連絡協議会②(1/21)
9月	<ul style="list-style-type: none"> ・児童生徒理科研究発表会 	2月	<ul style="list-style-type: none"> ・コミュニティ・スクール連絡協議会②(2/1) ・教育研究所等運営委員会②(2/2) ・教育支援委員会②

2 学 校 紹 介

(1) 小 学 校

	<h2>新山小学校</h2>	〒 015-0014 由利本荘市石脇字山ノ神 11 TEL:0184-22-1420 FAX:0184-24-2260
	校 長：木 谷 玲 子 教 頭：佐 藤 隆 職員数：59名 教員数：43名 児童数：714人 学級数：30 創立：昭和41年4月1日	U R L : https://www.city.yurihonjo.lg.jp/edu/shinzan-es/ E-mail : sinzan-es@edu.city.yurihonjo.akita.jp
【学校教育目標】	生きる力を身に付け、自立しようとする新山健児の育成 ～生活・心・学びの自立を目指して～	【これまでの主な業績・実績】
【経営の重点】	～つながり、拓く～ (1) 自己肯定感の向上と「さわやか新山」の継続 (2) 子どもとともに学びをつくり、学びの手応えを実感する授業づくりの推進 (3) 学び合い磨き合う学年部体制と同僚性の保持・向上 (4) 家庭や地域と連携し、安全で信頼される学校づくりの推進	H29 第65回東北地区算数・数学教育研究大会 学校緑化コンクール県知事賞 H30 新山ミニバス女子県ミニバス冬季交歓会優勝・全国大会出場 第41回未来の科学夢画展朝日小学生新聞賞受賞 R1 拠点校・協力校英語授業改善事業公開研究会 第17回東北学童軟式野球新人大会県大会優勝 R2 県学校関係緑化コンクール県知事賞受賞
【研究主題】	確かな力が育つ学びの創造 ～学びの価値を見だし、学びをつなげようとする姿を求めて～	R1
【研究の重点】	○ 学びの自覚を支える授業づくりの推進 (1) 資質・能力のつながりを踏まえた単元構想 (2) 教科等の見方・考え方を働かせる学習の展開 (3) 子どもの学びを捉え、思考のつながりを促す手立ての工夫	R2
【コミュニティ・スクールの推進】	[設置年月日：平成27年3月2日] (1) 幼稚園、保育園並びに北中・地域との連携の推進と「育てたい力の具体的取組」系統表の活用 (2) 小・中合同あいさつ運動の実施	
【特色ある教育活動】	(1) 気づく心・がまんする心・親切にする心を育む「気づきの清掃」 (2) 「あいさついっぱい」「花いっぱい」「歌いっぱい」の学校	

	<h2>鶴舞小学校</h2>	〒 015-0885 由利本荘市水林 TEL:0184-22-1422 FAX:0184-22-1423
	校 長：戸賀瀬 晃 久 教 頭：佐 藤 広 樹 職員数：38名 教員数：26名 児童数：362人 学級数：15 創立：明治6年12月12日	U R L : https://www.city.yurihonjo.lg.jp/edu/tsurumai-es/ E-mail : tsurumai-es@edu.city.yurihonjo.akita.jp
【学校教育目標】	「誇り高く」～豊かな学び・よりよい生活・思いやりの心～	【これまでの主な業績・実績】
【経営の重点】	(1) 「知恵いっぱい」 子どもとともに学力保障・成長保障を図る (2) 「元気いっぱい」 自立（自律）できる心を育てる (3) 「やさしいいっぱい」 自分も他とともに生きていることを実感できる広い心や態度を育てる	H25 創立140周年記念式典 H26 国立教育政策研究所教育～29課程研究指定校事業 H26 県学力向上フォーラム会場校 H28 国立教育政策研究所教育課程研究指定校事業公開研究会 H29 齋藤憲三・山崎貞一奨励賞金賞を受賞 H30 本荘由利発明工夫展学校賞 自主公開授業研究協議会 オリジナル特別賞受賞 R1 本荘由利発明工夫展学校賞 R3 拠点校・協力校英語授業改善事業 全県道徳研究大会会場校
【研究主題】	よりよい自分を求めて自ら学び、高め合う子どもの育成 ～学びをつなぎ、学びを活かそうとする姿を目指して～	H29
【研究の重点】	(1) 学びのつながりを考えた単元の構想 (2) 「見方・考え方」を働かせる学び合い	H30
【コミュニティ・スクールの推進】	[設置年月日：平成27年3月31日] (1) 地域・保護者と共に取り組む、鶴舞小・本荘南中合同あいさつ運動 (2) いじめ撲滅を目指す、小中合同会議	
【特色ある教育活動】	(1) 鶴舞小の伝統として全校・学年が心をつなげて取り組む「音楽会」 (2) 児童会による「あいさつスタンダード」を中心とした生活規律向上運動	

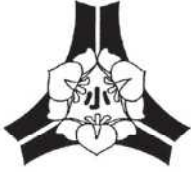
	<h2>尾崎小学校</h2>	〒 015-0074 由利本荘市桜小路 1 TEL:0184-24-1236 FAX:0184-24-1237
	校長：高野 宏明 教頭：阿部 道 職員数：50名 教員数：31名 児童数：505人 学級数：21 創立：平成3年4月4日	URL：https://www.city.yurihonjo.lg.jp/edu/ozaki-es/ E-mail：ozaki@edu.city.yurihonjo.akita.jp
【学校教育目標】 のぞみ豊かに たくましく とともに伸びよう 尾崎の子		【これまでの主な業績・実績】 H26 学力向上フォーラム会場校として、全学級で授業提示 H27 男子走り高跳び・走り幅跳び全国大会出場 H28 女子80MH全国大会出場 H29 全国児童才能開発コンテスト科学部門学校奨励賞受賞 H30 PTA 広報紙全国奨励賞受賞（3年連続） 全国青少年読書感想文コンクール学校賞受賞 R1 タイ王国学校訪問 R2 外国語・外国語活動公開 R3 創立30周年記念式典 市授業研東ブロック公開
【経営の重点】 (1) 気付き、考え、行動する子どもの育成 (2) 深い学びを実現し、学びのよさを実感できる授業づくり (3) 豊かな体験活動や感動体験を取り入れた教科横断的な活動の充実 (4) 集団への所属感と思いやりの心を育む生徒指導の充実		
【研究主題】 確かな学力を獲得する子どもの育成 ～学びをつなぎ、深める子どもの姿を目指して～		
【研究の重点】 (1) 教科特有の見方・考え方を働かせ、深い学びを実現する授業づくり (2) 学びのつながりを意識した尾崎っ子カリキュラムの作成と活用 (3) 学びのつながりやよさを実感する振り返り		
【コミュニティ・スクールの推進】 [設置年月日：平成26年12月1日] (1) 保護者・地域の方々による読み聞かせ・図書館環境整備ボランティア (2) 地域の教育力を生かした外部講師の活用（クラブ活動・キャリア教育講話）		
【特色ある教育活動】 (1) 教科横断的視点による「尾崎っ子カリキュラム」の活用 (2) 児童会「おざきっ子の約束」の推進（あいさつ、学び、ほんわか言葉、心をつなぐ）		

	<h2>子吉小学校</h2>	〒 015-0041 由利本荘市薬師堂字堂ノ下 93-2 TEL:0184-24-2990 FAX:0184-24-2991
	校長：大庭 了 教頭：運藤 良和 職員数：29名 教員数：15名 児童数：178人 学級数：9 創立：明治7年4月5日	URL：https://www.city.yurihonjo.lg.jp/edu/koyoshi-es/ E-mail：koyosi-es@edu.city.yurihonjo.akita.jp
【学校教育目標】 ふるさとを愛し 明るい未来を切り拓く 子どもの育成 ～かしこく ゆかたに たくましく～		【これまでの主な業績・実績】 H27 東ブロック公開授業研究会 H27 6年男子児童 80M ハードル全国大会出場 H28 人権啓発活動事業「人権の花」運動実施校 H28 6年女子児童走り幅跳び全国大会出場 H30 6年女子児童「税に関する絵はがきコンクール」 「税務署長賞」受賞 R1 東ブロック公開授業研究会 R2 人権啓発活動事業「人権の花」運動実施校
【経営の重点】 (1) 子どもの意欲と主体的な態度の向上 (2) 知・徳・体の調和のとれた子どもの育成 (3) 開かれた学校づくり～家庭・地域との連携・協働～ (4) 教師の指導力の向上		
【研究主題】 共に学び合い 確かな学力を身につける 子どもの育成 ～資質・能力を高める授業づくりを目指して～		
【研究の重点】 (1) 何を知っていて、何ができるか、自分を知ることができるようにするために（知識・技能） (2) 自分が知っていること、できることをどう使うかを選択できるようにするために（思考力・判断力・表現力等） (3) 未知の問題に立ち向かったり、学んだことを生かしたりすることを楽しむことができるようにするために（学びに向かう力・人間性等）		
【コミュニティ・スクールの推進】 [設置年月日：平成27年2月1日] (1) 地域の自然、産業、歴史等を学ぶ「生活科」・「総合的な学習」の推進～発見！発見！由利本荘～ (2) 地域交流と地域発信（ふるさと教育、キャリア教育に基づく活動、各種情報発信）		
【特色ある教育活動】 (1) 地域交流と地域発信（ふるさと教育、キャリア教育に基づく活動、各種情報発信） (2) 郷土の自然を知り、保全していこうとする環境教育の推進		

	<h2>小友小学校</h2>	〒 015-0063 由利本荘市館前字後田 20 TEL:0184-22-4017 FAX:0184-22-4071
	校長：阿部 亨 教頭：戸賀瀬 百合賀 職員数：26名 教員数：13名 児童数：160名 学級数：8 創立：明治7年3月19日	URL：https://www.city.yurihonjo.lg.jp/edu/otomo-es/ E-mail：otomo-es@edu.city.yurihonjo.akita.jp
【学校教育目標】 あすをひらく（「感謝」と「内省」をキーワードに）	【これまでの主な業績・実績】 H29 未来の科学の夢絵画展文部科学大臣賞受賞 H30 由利本荘市授業実践研究会東ブロック授業公開全国児童画コンクール日本児童画振興会長賞受賞 R1 日本赤十字社金色有功章秋田県小学生柔道選手権大会6年女子個人戦優勝高橋宏幸感想文コンクールメルヘン賞受賞 R2 陸前高田市立小友小学校、遠野市立小友小学校との交流 保健安全実践活動優秀校	
【経営の重点】 (1) 思いやりの心やたくましい心と体を育てる教育活動 (2) 主体的・対話的で深い学びへの授業改善 (3) 教師の力量と組織力を高める研修（2つのCをキーワードに） (4) 小友・石沢両地域に開かれた学校づくり	【研究主題】 主体的に学び、共に高まり合う子どもの育成 ～「学び」の実感を通して～	
【研究の重点】 (1) 対話を通して考えを広げ深める学び合いの充実 (2) 学びの実感につながるまとめとふりかえり	【コミュニティ・スクールの推進】 [設置年月日：平成27年3月2日] (1) 小友・石沢両地区の地域の人材、地域素材を生かした体験活動の充実 (2) 小友・石沢両地区諸団体との協働による取組の推進	
【特色ある教育活動】 (1) 異学年交流を基盤とした絆づくりの取組の充実（「人権の花」運動と関連付けて） (2) 総合的な学習の時間を核としたカリキュラム・マネジメント（SDGsと関連付けて）		

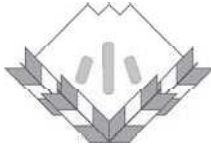
	<h2>矢島小学校</h2>	〒 015-0411 由利本荘市矢島町城内字八森 6 TEL:0184-56-2069 FAX:0184-55-2721
	校長：三浦 章久 教頭：安齋 知子 職員数：23名 教員数：14名 児童数：138人 学級数：8 創立：明治6年12月7日	URL：https://www.city.yurihonjo.lg.jp/edu/yashima-es/ E-mail：yasima-es@edu.city.yurihonjo.akita.jp
【学校教育目標】 心豊かで、たくましく、自ら学ぶ子どもの育成 ～やさしい子、しんぼう強い子、すすんでまなぶ子～	【これまでの主な業績・実績】 H25 県・東北・全国PTA連合会団体表彰 H26 国民文化祭感想画コンクール文部科学大臣賞受賞 H27 「元氣な由利の郷づくり」表彰 H28 「地域学校協働活動」文部科学大臣表彰 H29 「県安全・安心まちづくり功労者」「県学校安全優良団体」表彰 R2 「本荘由利未来の科学ゆめ絵画展」学校賞	
【経営の重点】 (1) 教育効果の高い学級集団とするための学級経営 (2) 学力の向上～主体的・能動的な学びを促す授業づくり (3) 子どもを育てる学校行事の充実 (4) 教育的なねらい・効果を考慮した地域連携事業の運営	【研究主題】 確かな力をつける授業づくり ～主体的・能動的な学びを促す授業～	
【研究の重点】 (1) 単元や本時のゴールを意識した授業づくり (2) 45分の授業づくりを支える教材研究 今年度のキーワード「問題解決的な学習の充実」「質の向上」「他教科への波及」	【コミュニティ・スクールの推進】 [設置年月日：平成24年9月13日] (1) 「地域力を活かした学校支援、学校力を活かした地域づくり」を目指した学校・地域連携の推進 (2) 『感動・教育・絆』を目指す、「ひまわりプロジェクト」の推進	
【特色ある教育活動】 (1) 全校みんなで取り組む地域活性事業「ひまわりプロジェクト」 (2) 学校支援活動による地域人材を活用した「クラブ活動」・「ふるさと先生」・「子ども見守り隊」等		

	<h2>岩城小学校</h2>	〒018-1215 由利本荘市岩城赤平字新鶴巻4 TEL:0184-62-5030 FAX:0184-74-2229
	校長：佐藤 睦子 教頭：安井 伸也 職員数：25名 教員数：18名 児童数：201人 学級数：11 創立：平成26年4月1日	URL：https://www.city.yurihonjo.lg.jp/edu/iwaki-es/ E-mail：iwaki-es@edu.city.yurihonjo.akita.jp
【学校教育目標】 ふるさとに誇りをもち、たくましく生き抜く子どもの育成 ～いのちを守る岩城小・われを磨く岩城小・きづいて動く岩城小～		【これまでの主な業績・実績】 H26 開校 コミュニティ・スクール指定 H27 学校図書館教育研究大会 公開 H28 全国コミュニティ・スクール研究大会 第1分科会発表 H29 市北ブロック授業実践研 究会公開 H30 文部科学省委託地域連携安全・安心推進事業 R1 文部科学省委託「これか らの時代に求められる資 質・能力を育むためのカリキ ュラム・マネジメントの在り方に 関する調査研究」(～R2) N I E 事業 (～R3) 全国陸上競技大会出場 県大会優勝 6年男子100m
【経営の重点】 (1) ふるさと教育を通して、育てたい資質・能力の育成を図るカリキュラム・マネジメント (2) 課題意識をもって問いを発し、他との関わりで学びを深め、実社会で活用できる学力の育成 (3) 特別支援教育及び生徒指導の充実 (4) コミュニティ・スクールの推進		
【研究主題】 「他と関わる力・豊かな言語力・判断する力」の育成 ～カリキュラム・マネジメントを生かした主体的・対話的で深い学びづくり～		
【研究の重点】 (1) カリキュラム・マネジメントを生かす手立て ①資質・能力を育む単元構成の工夫 ②学びの自覚を促す学習素材の工夫 (2) 主体的・対話的で深い学びづくりの手立て ①主体的・対話的な学びへの手立ての工夫 ②関連付けて考える力を育む手立ての工夫		
【コミュニティ・スクールの推進】 [設置年月日：平成26年10月1日] (1) 学校・家庭・地域間での目標・ビジョンの共有による学校運営の実現 (2) 豊かな自然や地域の力を生かしたふるさと愛にあふれる子どもの育成		
【特色ある教育活動】 (1) 道川・亀田・松ヶ崎の歴史や伝統文化を大切にした教育活動の推進及び地域人材の積極的な活用 (2) 主体的・対話的で深い学びの実現に向けたN I E 事業の推進		

	<h2>由利小学校</h2>	〒015-0341 由利本荘市前郷字金神110 TEL:0184-32-8171 FAX:0184-53-2013
	校長：小番 雅和 教頭：板垣 一恵 職員数：24名 教員数：15名 児童数：171人 学級数：9 創立：平成16年4月1日	URL：https://www.yurihonjo.lg.jp/edu/yuri-es/ E-mail：yuri-es@edu.city.yurihonjo.akita.jp
【学校教育目標】 人間性豊かで 知性に富み たくましく生きる子どもの育成		【これまでの主な業績・実績】 H23 秋田県学校図書館協議会 本荘由利大会の開催 H24 科学ゆめ絵画全国展入賞 H26 開校10周年記念式典実施 H27 外国語教育強化地域拠点 事業プレ公開研開催 H28 外国語教育強化地域拠点 事業公開研開催 H29 外国語教育強化地域拠点事 業公開研開催 (最終年度) 文部科学大臣優秀教職員 団体賞受賞 R1 子ども見守り隊の発足 「ふるさと先生」の全学 年実施
【経営の重点】 (1) 豊かな心、たくましい体を育む指導の充実 (2) 確かな学力の定着を図る学習指導の充実 (3) 外国語活動と外国語の研究推進 (4) 開かれた学校づくりの推進		
【研究主題】 自ら考え 共に学び合う子どもの育成 ～言語活動を通して、自分の思いや考えを深める外国語活動・外国語の指導の工夫～		
【研究の重点】 (1) ねらいを明確にした言語活動の工夫 (2) 単元や単位時間のゴールを明確にした授業づくり		
【コミュニティ・スクールの推進】 [設置年月日：平成26年10月1日] (1) 「地域の教育力」を生かした豊かな学習・体験活動の実施 (2) 関係機関と連携した、「地域に学ぶ」「地域と触れ合う」機会の設定		
【特色ある教育活動】 (1) 毎日の縦割り清掃を中心とした「縦割り活動」の計画的実施 (2) 外国語における国際教養大学との共同研究の実施		

	<h2>西目小学校</h2>	〒 018-0604 由利本荘市西目町沼田字新屋下 37-1 TEL:0184-33-2305 FAX:0184-33-3513
	校長：本間 光幸 教頭：菊地 邦彦 職員数：32名 教員数：20名 児童数：267人 学級数：13 創立：明治7年4月7日	URL：https://www.city.yurihonjo.lg.jp/edu/nishime-es/ E-mail：nisime-es@edu.city.yurihonjo.akita.jp
【学校教育目標】 ふるさとに学び、主体的にたくましく生きる子どもの育成 ～生活・心・学びの自立を目指して～		【これまでの主な業績・実績】 H23 文部科学省委託研究 H25 全国陸上大会出場（高跳び） H26 創立140周年記念事業 H27 全国陸上大会出場 （男子400MR、女子ソフトボール投げ） アクティブラーニング研究フィールド校 H28 全国陸上大会出場（高跳び） 文部科学大臣教職員組織表彰 新たな学びに関する実践フィールド校公開研究会 H29 南ブロック公開研究会 H30 地域学校協働活動文部科学大臣表彰 文部科学省委託「これからの時代に求められる資質・能力を育むためのカリキュラム・マネジメントの在り方に関する調査研究（～R2）」
【経営の重点】 (1) 基礎学力の定着と向上のために学ぶ楽しさや成就感を味わえる授業実践 (2) 「ここにこ挨拶」「感謝」「一生懸命」を核とする心の醸成 (3) 一人一人のよさが生き、「学校へ行きたくなる」学校・学級経営の充実 (4) 学校運営協議会（CS）を中心とする地域との連携		
【研究主題】 学びをつなげて、学びを拓く ～学びの価値を実感する姿を目指して～		
【研究の重点】 (1) 「学びの自立」：学びに向かうたくましさや資質・能力の育成 (2) 学びを拓く単元構想の構築（生活科と総合的な学習の時間を核として） (3) 学びをつなげる学習過程と手立ての工夫		
【コミュニティ・スクールの推進】 [設置年月日：平成26年12月25日] (1) 地域ぐるみの「あいさつチャレンジデー」実施 (2) 高校生や地域の団体等との協働による勤労生産活動（2年生野菜作り・3年生りんご栽培・5年生米作り）		
【特色ある教育活動】 (1) 「もっと知りたい、受け継ぎたい、そして誇ろう西目の町を」をテーマにしたふるさと学習 (2) 「言葉を磨く」ために、ことば集会や俳句づくりの活動		

	<h2>鳥海小学校</h2>	〒 015-0504 由利本荘市鳥海町上川内字西野 14-1 TEL:0184-27-6311 FAX:0184-57-2700
	校長：畠山 純 教頭：佐藤 春美 職員数：26名 教員数：16名 児童数：90人 学級数：9 創立：平成25年4月1日	URL：https://www.city.yurihonjo.lg.jp/edu/chokai-es/ E-mail：chokai-es@edu.city.yurihonjo.akita.jp
【学校教育目標】 きらり輝く 鳥海の子ども ～明るく かしこく たくましく～		【これまでの主な業績・実績】 H25 開校式 市P連研究集会開催 H26 県PTA連合会団体表彰 全国陸上大会女子走幅跳出場 国民文化祭「獅子舞フェスティバル」出演 H27 和文化教育全国大会：アトラクション参加 子ども伝承芸能発表事業：天神あやとり発表 ジュニアオリンピックカップ(スキー)出場 H28 県学校農園展審査員特別賞受賞 H29 市文化財保護奨励賞受賞 H30 県学校農園展家の光協会長賞受賞 全国陸上大会男子ジャベリックボール投げ出場 キャリア教育文部科学大臣表彰受賞 R1 東北へき地教育研究大会 秋田大会開催
【経営の重点】 (1) 基礎学力定着に向けた授業改善と思いや考えを伝え合う学習活動の充実 (2) 小中連携強化と地域教育力・教育素材を活用したキャリア教育の推進 (3) 自分らしさを発揮し、存在感をもって活動できる学校・学級づくり (4) 学校開放を進め、年2回のフリー参観日を設定		
【研究主題】 共に学び合い、言葉の力を高める子どもの育成 ～一人一人の言語活動の充実を図る指導の工夫～		
【研究の重点】 (1) 共感をもって聴き合う活動の充実 (2) 身に付けた言葉の力で自分の思いを伝え合う活動の充実		
【コミュニティ・スクールの推進】 [設置年月日：平成26年12月25日] (1) 地域人材を活かした学習支援ボランティアの充実 ～ そば・田んぼの名人、読み聞かせ、キピー ～ (2) 地域の伝統を受け継ぐ総合的な学習～民俗芸能活動（天神あやとり・貝沢からうすからみ・前ノ沢太鼓）		
【特色ある教育活動】 (1) 鳥海小・中の「つながり・かかわり」を密にした9年間の教育課程の編成と運用 (2) ふるさと鳥海をフィールドにした体験活動の実施（そばづくり・米づくり・民俗芸能活動）		

	<h2>東由利小学校</h2>	〒 015-0201 由利本荘市東由利法内字宮ノ前 243 TEL:0184-69-2500 FAX:0184-69-2501
	校長：工藤 浩雪 教頭：尾留川 幸恵 職員数：22名 教員数：13名 児童数：101人 学級数：8 創立：平成23年4月1日	URL：https://www.city.yurionho.lg.jp/edu/higashiyuri-es/ E-mail：higashiyuri-es@edu.city.yurionho.akita.jp
【学校教育目標】 夢いだし 花を咲かそう 東由利の子 ～よりよく生きる力を～	【これまでの主な業績・実績】 H23 遠藤章博士との交流 保健安全実践活動優秀校 H24 保健安全実践活動優秀校 H26 市社会福祉大会表彰(募金活動) H28 保健安全実践活動優秀校 H29 県よい歯の学校表彰優秀賞 (6年連続) H30 県よい歯の学校表彰優良賞 R1 県少年少女陸上競技大会男子ソフト バド A 優勝 全国大会出場 県よい歯の学校表彰優秀賞 R2 県小学生バドミントン選手権 女子5年ダブルス優勝 R3 東ブロック公開授業研究会 創立10周年記念式典	
【経営の重点】 ◎創立10周年 ～一人一人の活躍で 歴史をつなごう～ (1) 知の花を咲かせる授業実践(「わかった」「できた」を実感) (2) 創造の花を咲かせる学習・体験活動の充実(地域素材の活用, チャレンジする心) (3) 絆の花を咲かせる主体的活動の推進(特別活動・縦割り活動の活性化)	【研究主題】 自ら考え、共に学び合う子どもの育成 ～自らの学びを実感できる授業づくりを通して～	
【研究の重点】 (1) 児童の実態に応じた単元構想や授業展開の工夫 (2) 「わかった」「できた」を実感できる場の工夫 (3) 学びを支える土台づくり(学習習慣や学び方の確立, 既習事項の定着)	【コミュニティ・スクールの推進】 [設置年月日：平成26年12月1日] (1) 地区PTA意見交流会(熟議)(平成27年度より年1回開催 小・中学校の保護者及び教職員, 地域の方々, 児童・生徒) (2) 小・中学校合同駅伝(平成27年度より毎年10月に開催)	
【特色ある教育活動】 (1) 学校歯科医・行政・家庭が連携した歯科教育の推進 (2) 縦割り活動による異学年間の絆づくりと高学年のリーダー性の育成		

	<h2>岩谷小学校</h2>	〒 018-0711 由利本荘市岩谷町字十二柳 2 TEL:0184-65-2220 FAX:0184-65-3928
	校長：菊地 俊博 教頭：鈴木 誠 職員数：26名 教員数：15名 児童数：176人 学級数：10 創立：明治7年11月7日	URL：https://www.city.yurionho.lg.jp/edu/iwaya-es/ E-mail：iwaya-es@edu.city.yurionho.akita.jp
【学校教育目標】 <input checked="" type="checkbox"/> いいきき生きる <input checked="" type="checkbox"/> わくわく学ぶ <input checked="" type="checkbox"/> やさしくかかわる 岩谷の子ども	【これまでの主な業績・実績】 H26 県人権標語コンテスト最優秀賞 (人権擁護委員連合会長賞) H28 由利本荘市授業実践研究会 北ブロック授業公開 H29 環境省主催「子どもホクレンジャー -2017」審査員特別賞受賞 H30 全県陸上競技大会出場 男子 400mR 第4位 第55回全国児童才能開発コン テスト科学部門「学研賞」及 び「学校奨励賞」 環境省主催「子どもホクレンジャー -2018」水環境保全賞 R1 由利本荘市授業実践研究会 北ブロック授業公開	
【経営の重点】 (1) 一人一人の活躍の場が保障され、居場所のある学級づくり (2) 学ぶ楽しさや達成感を味わえる授業づくり (3) 場に応じたあいさつや返事, 反応, 言葉遣いの定着 (4) コミュニティ・スクールによる, 地域とともに歩む開かれた学校づくり	【研究主題】 言葉に着目して思考を深める子どもの育成 ～対話的な学びを通して思いや考えを伝え合う授業づくり～	
【研究の重点】 (1) ねらいを明確にした授業の構築 (2) 対話的な学びのコーディネート (3) 学びや変容の見取り	【コミュニティ・スクールの推進】 [設置年月日：平成26年7月1日] (1) 保護者・地域の方々との熟議「P・T・R♥かだろろう会」 (2) 小中合同あいさつ運動	
【特色ある教育活動】 (1) 地域の教育力を生かした「クラブ活動」「安全・安心見守り隊」「町探検」「大内巡り」「昔遊びの会」 (2) 学校・家庭・地域・関係機関が協働で進める特別支援教育の充実		



大内小学校

〒 018-0855 由利本荘市松本字小及位野 78
TEL:0184-66-2010 FAX:0184-66-2092

校長：東海林 慶 孝 U R L : <https://www.city.yurihonjo.lg.jp/edu/ouchi-es/>
教頭：菊 地 良 E-mail : ouchi-es@edu.city.yurihonjo.akita.jp
職員数：20名 教員数：15名 児童数：97人 学級数：8 創立：平成 28 年 4 月 28 日

【学校教育目標】

自ら考え、判断し、明日を創る子どもの育成

【経営の重点】

- (1) 学び合う集団づくり（学級づくりを基盤にして）
- (2) たくましい心身を育む教育の充実
- (3) 豊かな心を育む教育の充実
- (4) 地域に開かれた学校づくりの推進

【研究主題】

学びをつなぐ子どもの育成を目指して

【研究の重点】

- (1) 自他の学びをつなぎ、価値ある学びをつくる活動の充実
- (2) 学びを生活、社会、将来につなぐ学習過程の工夫

【これまでの主な業績・実績】

- H28 NIE 実践校指定
H29 県共同募金会長表彰
県種苗交換会学校農園展 優良賞
県学校関係緑化コンクール 学校環境緑化の部
東北森林管理局长賞
NIE 新聞きりぬきコンクール 学校賞
いっしょに読もう！新聞コンクール 学校奨励賞
保健安全実践活動優秀校
市授業実践公開研究会
H30 保健安全実践活動優秀校
県児童生徒美術展話題賞
本荘由利ミニバスケットボール大会 男子優勝
R1 保健安全実践活動優秀校受賞(4年連続)
R3 由利本荘市北ブロック授業研究会

【コミュニティ・スクールの推進】

[設置年月日：平成 28 年 4 月 1 日]

- (1) 地域を愛し、大切にす「大内小さつきプロジェクト」
- (2) 大内地域の伝統文化を継承し、体験するふるさと学習（長坂稲荷神社梵天祭・梵天集会）

【特色ある教育活動】

- (1) さつきプロジェクト・菜園活動等の勤労・体験的な活動を通じた地域交流とキャリア教育の推進
- (2) 地域への貢献，行事への参加等を通じた開かれた学校づくり

(2) 中 学 校

	<h2 style="margin: 0;">本荘北中学校</h2>	〒 015-0014 由利本荘市石脇字山ノ神 11 番地 304 TEL:0184-22-0321 FAX:0184-23-2778
	校長：畑 中 剛 教頭：岡 田 良 勝 職員数：41名 教員数：28名	URL：https://www.city.yurihonjo.lg.jp/edu/honkita-jh/ E-mail：honkita-jh@edu.city.yurihonjo.akita.jp
【学校教育目標】 「夢をもち、志高く」 校 是： 自 主 協 力 向 上	【これまでの主な業績・実績】 H27 女子ソフトボール部全国大会出場 バレーボール部東北大会出場 「命の教育あったかエリア事業」指定 H28 県総体サッカー部準優勝 東北大会出場 H29 県総体サッカー部初優勝 東北大会出場 男子バスケットボール部 東北大会出場 創立70周年記念事業 R1 文部科学省指定「拠点校・協力校英語授業改善事業」 R2 校舎大規模改修	
【経営の重点】 (1) 安全で安心できる学校～生徒理解，規範意識，受容的な人間関係作り (2) 学びの場としての学校～生徒理解，学業指導，学習課題とまとめの整合 (3) 成長の場としての学校～生徒理解，社会性と自立，自他の幸せの追求 (4) 信頼に応える学校～保護者・地域の協力を得るための情報受発信	【研究主題】 主体的に学び，確かな学力を身に付ける生徒の育成 ～生徒の学習を深める学習活動を通して～	
【研究の重点】 (1) 学業指導の充実と生徒指導の三機能を生かした授業づくり (2) 学習課題と学びの成果を自己のものとして自覚できるような授業づくり (3) 学び合いの充実のための「集団の学び」と「個の学び」を結ぶ授業づくり	【コミュニティ・スクールの推進】 [設置年月日：平成26年10月1日] (1) 小・中・地域連携によるあいさつ運動・クリーンアップ活動 (2) 保・小・中連携による「育てたい力」の具体的取組系統表の活用と確かな学力の向上	
【特色ある教育活動】 (1) 三大行事（大運動会，北中祭，合唱コンクール）における縦割り活動を通じた、生徒の自治能力の向上 (2) 日常的な「授業改善」の充実～学習課題とまとめの整合の追究・学業指導の徹底・学び合いの充実		

	<h2 style="margin: 0;">本荘南中学校</h2>	〒 015-0885 由利本荘市水林 466 TEL:0184-22-7153 FAX:0184-22-7154
	校長：森 茂 樹 教頭：富士盛 信也 職員数：47名 教員数：30名	URL：https://www.city.yurihonjo.lg.jp/edu/honminami-jh/ E-mail：honminami-jh@edu.city.yurihonjo.akita.jp
【学校教育目標】 ゆたかに たくましく ～可能性をひろげ，共に高め合う生徒の育成～	【これまでの主な業績・実績】 H25 東北中学校総体 女子ソフトボール大会第3位 H26 県教委事業「学力向上フォーラム」授業提示校 H28 全日本中学選手権競漕大会男子舵手付きクォドルブル準優勝 H29 全日本中学選手権競漕大会男子ダブルスカル優勝 H30 県中学校総体 女子ソフトボール大会準優勝 R2 創立60周年記念誌発行 R3 文部科学省指定「拠点校・協力校英語授業改善事業」 文部科学省指定「学びの保障・充実のための学習者用デジタル教科書実証事業」	
【経営の重点】 (1) 確かな学力と高い志を育てる教育の充実 (2) 心と体を育み，自立を支える教育の充実 (3) 地域とともに取り組む多様な教育の展開	【研究主題】 自己の成長を実感できる生徒の育成 ～主体的・対話的な思考を通して～	
【研究の重点】 (1) 学習する目的・意義・よさの明確化 (2) 生徒の疑問や思考に沿った学習課題や場の設定 (3) 自分の成長が実感できる，まとめ・振り返り・定着問題の実施	【コミュニティ・スクールの推進】 [設置年月日：平成27年3月10日] (1) 地域と一体となったあいさつ運動の展開 (2) 地域に開かれた学校づくりの推進（ホームページ等による情報発信，スクールカレンダーの配付）	
【特色ある教育活動】 (1) 生徒の思考を活性化させる Output を大切に授業改善 (2) 生徒自身による生活改善（メディア・コントロールと生活記録「みなみ」の改訂）		

	<h2>本荘東中学校</h2>	〒 015-0041 由利本荘市薬師堂字境橋 77 TEL:0184-27-2311 FAX:0184-27-2315
	校長：高橋 義明 教頭：今村 聡 職員数：42名 教員数：28名	URL：https://www.city.yurihonjo.lg.jp/edu/honhigashi-jh/ E-mail：honhigasi-jh@edu.city.yurihonjo.akita.jp
【学校教育目標】 心豊かにたくましく 共に高まり合う生徒の育成		【これまでの主な業績・実績】 H27 創立10周年記念式典 H28 秋田県中学校柔道大会 女子個人 70kg超級 優勝 H29 全国中学校柔道大会 女子個人 70kg超級第5位 H30 東北中学校ボート大会 男子シングルスカル第1位 東北中学校柔道大会 女子個人 52kg級第4位 R1 秋田県中学校柔道大会 女子団体 優勝 東北中学校柔道大会 女子団体 準優勝 地区駅伝大会女子3連覇 R2 英語授業改善事業
【経営の重点】 育てたい資質・能力 主体性・協調性・自主性 (1) 豊かな人間性と人権感覚、たくましく生きる心と体の育成 (2) 確かな学力の育成（生徒指導の3機能を生かした温かい学習集団づくり） (3) 同僚性に富み、共に学び共に進もうとする教師集団の形成 (4) 家庭や地域との連携を密にした信頼される学校づくり		
【研究主題】 主体的に学び、協働して高まろうとする生徒の育成		
【研究の重点】 (1) 自己効力感を高める指導の工夫 ～生徒指導の3つのポイントを生かして～ (2) 対話を通してねらいを達成させる指導の工夫		
【コミュニティ・スクールの推進】 (1) 地域の環境を生かした職場体験の実施 (2) 地域の人材・環境を生かした『古代米アート』の実践		[設置年月日：平成27年3月2日]
【特色ある教育活動】 (1) 「真・善・美」に共感し、主体的・協働的に行動する生徒を育成する取組 (2) 「J(授業)A(挨拶)S(清掃)M(身だしなみ)I(いじめゼロ)」をキーワードとした、生徒会主体の取組		

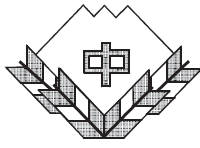
	<h2>矢島中学校</h2>	〒 015-0404 由利本荘市矢島町七日町字助の淵 1-4 TEL:0184-56-2062 FAX:0184-55-2131
	校長：尾留川 昭 教頭：藤井 充晴 職員数：22名 教員数：12名	URL：https://www.city.yurihonjo.lg.jp/edu/yashima-jh/ E-mail：yashima-jh@edu.city.yurihonjo.akita.jp
【学校教育目標】 主体的に学び、心豊かにたくましく生きる生徒の育成		【これまでの主な業績・実績】 H21 全県少年野球準優勝 H22 ボランティア・スピリット賞 ～24 受賞 H26 全県総体卓球女子団体優勝 東北総体卓球女子団体準優勝 卓球女子団体全国大会出場 H28 いのちの教育あつたかエ リア事業指定 H29 学校創立70周年記念式典 R1 中高連携10周年記念事業 市PTA連合会研究集会開催
【経営の重点】 (1) 【学力の保障】 確かな学力の育成 (2) 【成長の保障】 豊かな人間性と、たくましく生きる心と体の育成 (3) 【礼儀・礼節の充実と地域連携】 家庭、地域、他校種との連携をふまえた学校経営		
【研究主題】 確かな学力を身に付けた矢中生の育成 ～分かる・できる授業を通して～		
【研究の重点】 (1) 主体的に活動するための導入の工夫 (2) 主体的な学び合いのコーディネート (3) 基礎力の定着につながる評価の工夫		
【コミュニティ・スクールの推進】 (1) 地域行事への参加（矢島茶会、八朔祭り、ひな巡り） (2) 矢島中三道教育の実践（全校書道、全校剣道「修練の刻」、茶道教室）		[設置年月日：平成27年2月1日]
【特色ある教育活動】 (1) 中・高連携による学習指導・特別活動・地域貢献活動等の実践 (2) 地域の伝統文化を学ぶ三道教育（剣道・書道・茶道）		

	岩城中学校	〒 018-1305 由利本荘市岩城二古字向村 20-1 TEL:0184-32-1310 FAX:0184-33-3741
	校長：田口良徳 教頭：須田昌樹 職員数：22名 教員数：16名	U R L : https://www.city.yurihonjo.lg.jp/edu/iwaki-jp/ E-mail : iwaki-jh@edu.city.yurihonjo.akita.jp 生徒数：113人 学級数：5 創立：昭和57年4月1日
【学校教育目標】 人間性を磨き たくましく生きる生徒の育成		【これまでの主な業績・実績】 H30 県総体陸上競技大会 男子走幅跳び 優勝 県秋季バドミントン大会 女子シングルス 優勝 国土交通大臣表彰をさげしにするための 一般協力者の奉仕作業活動年数 26年 文科省委託地域連携安全・安心推進事業 R1 県中学校春季バドミントン大会 女子団体第3位 県秋季バドミントン大会 女子団体準優勝 男子団体第3位 R2 全国児童・生徒木工工作コンクール県 大会最優秀賞受賞全国大会出品 全日本中学生バドミントン選手 権大会に男女各1名出場
【経営の重点】 (1) 居心地の良い学校づくり (2) 「主体的・対話的で深い学び」の視点に立った授業づくり (3) 生徒指導及び特別支援教育の充実 (4) 礼節を重んじ、思いやりの心を育む心の教育の充実		
【研究主題】 学ぶ喜びを感じ、主体的に学び続ける生徒の育成 ～対話的な学びを通し、確かな学力を身に付ける指導の工夫～		
【研究の重点】 (1) 対話的な学びの過程の工夫 (2) 学びを実感するための共通実践事項による指導の工夫 ・岩中「学習の流れ」等の活用 ・ユニバーサルデザインを取り入れた授業構築		
【コミュニティ・スクールの推進】 [設置年月日：平成26年7月1日] (1) 地域人材・素材・資源の積極的、効果的活用（ボランティア登録の推進） (2) 「意和氣チャレンジプラン」の推進と小・中の連携推進		
【特色ある教育活動】 (1) 岩中三本柱「全校武道」「黙想の時間」「自問清掃」を通じた「心・技・体」と3つの心の研磨 (2) 自ら判断し行動する「ノーチャイム制」		

	由利中学校	〒 015-0341 由利本荘市前郷字根堀台39 TEL:0184-53-2526 FAX:0184-53-3437
	校長：相庭俊一 教頭：村上雅美 職員数：26名 教員数：17名	U R L : http://www.city.yurihonjo.lg.jp/edu/yuri-jh/ E-mail : yuri-jhs@edu.city.yurihonjo.akita.jp 生徒数：113人 学級数：7 創立：昭和41年4月1日
【学校教育目標】 自ら学び 心身を鍛える 感性豊かな生徒の育成		【これまでの主な業績・実績】 H25 日本新聞協会「NIE実践校」指定 H26 文部科学省指定「英語教育強化地域拠点事業」(～29) H27 「NIE全国大会秋田大会」での英語公開授業 H28 文部科学省「英語教育強化地域拠点事業」公開研究会 H29 県中総体柔道大会女子個人優勝(全国大会出場) R1 保健安全実践活動優秀校 R2 同窓会オンライン交流会実施
【経営の重点】 (1) たくましく生きる力の育成 ～安全・安心な生活とキャリア教育の推進～ (2) 確かな学力の育成 ～自己有用感の育成と基礎・基本の定着～ (3) 豊かな心の育成 ～思いやりの心と豊かな感性を育成する教育活動の推進～ (4) 特別支援教育の充実 ～子ども一人一人に応じた教育の充実～		
【研究主題】 夢に向かい 主体的に学び 互いに高め合う生徒の育成		
【研究の重点】 (1) 自己有用感を育むための指導の工夫 (2) 既習事項を生かした「思考・判断・表現」する場の工夫		
【コミュニティ・スクールの推進】 [設置年月日：平成26年12月25日] (1) 地域の教育力を最大限に学校運営に反映させるための、学校運営協議会の効果的活用 (2) 地域との共催による特色ある学校行事の運営 ～ゆりまつり協賛校内駅伝大会など～		
【特色ある教育活動】 (1) 自己有用感の育成を通じた基礎・基本の確実な定着を図るための取組 (2) 小中連携による英語教育の系統的な指導と教育課程の工夫		

	<h2>西目中学校</h2>	〒 018-0602 由利本荘市西目町出戸字浜山 6-107 TEL:0184-33-2304 FAX:0184-33-4199
	校長：高野 睦 教頭：土田 正志 職員数：20名 教員数：15名	U R L : https://www.city.yurihonjo.lg.jp/edu/nishime-jh/ E-mail : nisime-jh@edu.city.yurihonjo.akita.jp 生徒数：165人 学級数：6 創立：昭和22年5月1日
【学校教育目標】 夢を力に 立志三訓「希望」「友情」「鍛練」		【これまでの主な業績・実績】 H29 新たな学びに関する教員の資質能力向上のためのプロジェクト事業実践フィールド校公開研究会 創立70周年記念 日本学生科学賞「旭化成賞」 H30 女子柔道個人・東北大会2位 野球地区総体初優勝(全県ベスト8) 吹奏楽コンクール中央地区大会金賞 R1 地区陸上大会 総合優勝 女子柔道個人・東北大会2位 女子卓球3年連続東北大会出場 これからの時代に求められる資質・能力を育むためのカリキュラム・マネジメントの在り方に関する調査研究(～R2) R2 野球部地区総体3連覇 バレー部全県秋季大会2位 女子卓球団体全県秋季3位
【経営の重点】 「創造力」の育成を基盤としたカリキュラム・マネジメント (1) 「希望」地域に根ざしたキャリア教育・生き方教育の推進 (2) 「友情」自他を尊重する心の醸成(人権教育) (3) 「鍛練」心身を鍛え挑戦しようとする人材の育成 (4) 主体的・対話的で深い学びの視点からの授業改善の推進 (5) 未来をつくるSDGsを取り入れた教育の推進		
【研究主題】 確かな学力の向上を図る学習指導 ～「学びの自覚化」を通した深い学びへ～		
【研究の重点】 (1) 問題解決型の学習の充実 (2) 基礎的・基本的な知識及び技能の習得・活用 (3) 学びを「つなぐ」指導・支援の工夫		
【コミュニティ・スクールの推進】 [設置年月日：平成25年11月14日] (1) 地域人材の活用による教育課程の編成(人材バンクの登録・職業講話等) (2) 開かれた学校のための情報発信(校区カレンダー全世帯配布, 学校便りの小学校6年生保護者への配布)		
【特色ある教育活動】 (1) 継続的な進路指導の実施による, 進路意識の高揚 ～2年生徒による少年式の実施～ (2) 本校で育てたい資質・能力育成のためのカリキュラム・マネジメントの推進		

	<h2>鳥海中学校</h2>	〒 015-0504 由利本荘市鳥海町上川内字西野 108 TEL:0184-57-2309 FAX:0184-57-2875
	校長：木内 潤 教頭：清野 太樹 職員数：16名 教員数：11名	U R L : https://www.city.yurihonjo.lg.jp/edu/chokai-jh/ E-mail : chokai-jh@edu.city.yurihonjo.akita.jp 生徒数：58人 学級数：4 創立：平成11年4月1日
【学校教育目標】 心ひとつに 明日をひらく ～ゆたかに たくましく 支えあって～		【これまでの主な業績・実績】 H26 女子卓球個人全国総体出場 女子卓球団体全国選抜出場 優良PTA文科大臣表彰 H27 女子卓球団体全国大会出場 H28 全国スキー大会女子出場 H29 女子卓球個人県総体第3位 女子卓球団体県総体準優勝 女子卓球個人全日本選手権出場 女子スキー全国大会GS出場 日本PTA全国協議会長団体表彰 H30 野球全県秋季大会準優勝 日本PTA全国協議会特別表彰 R1 東北へき地教育研究大会 創立20周年記念式典 R2 由利本荘市少年非行防止弁論 最優秀賞
【経営の重点】 (1) 学びのじりつ…授業改善と学力向上 (2) 心のじりつ…心の居場所・絆づくり (3) 体のじりつ…体力と健康づくり (4) 連携・貢献…鳥海小学校, 鳥海地域との協働体制の強化		
【研究主題】 確かな学力の定着と主体的な学びを目指した指導方法の工夫・改善 ～「課題とまとめの整合」「学び合いの場の充実」「振り返りの充実」を通して～		
【研究の重点】 (1) 達成した姿をもとにした課題とまとめの整合, 振り返りの充実 (2) 「引き出す・ひろう・つなげる」をキーワードとした学びのコーディネート (3) 鳥海小学校との学習指導の連携		
【コミュニティ・スクールの推進】 [設置年月日：平成26年12月25日] (1) 学校運営協議会の充実(地域活性化につながる「熟議」の実施) (2) 地域の教育力活用(伝統芸能 自然史・郷土史体験学習 福祉体験学習 冬季体験学習 民謡教室)		
【特色ある教育活動】 (1) 鳥海小学校との連携(小中教員の相互乗り入れ授業の実施 合同運動会と学校祭の実施) (2) 郷土愛の醸成(横笛の技能習得 伝統芸能 笹子川ゴムボート下り 鳥海登山 玉田溪谷散策)		

	<h2 style="margin: 0;">東由利中学校</h2>	〒 015-0211 由利本荘市東由利老方字台山 85 TEL:0184-69-2410 FAX:0184-69-2431
	校長：佐藤 晋平 教頭：猪股 正信 職員数：21名 教員数：11名	U R L : https://www.city.yurijonjo.lg.jp/edu/higashiyuri-jh/ E-mail : higashiyuri-jh@edu.city.yurijonjo.akita.jp 生徒数：53人 学級数：4 創立：昭和44年4月1日
【学校教育目標】 誇り高らかに未来を築く生徒の育成 ～ゆかしく豊かにたくましく～		【これまでの主な業績・実績】 H28 全県総体バドミントン大会男子団体優勝 女子ダブルス 第3位 遠藤章先生訪問 H29 東北中学校スキー大会 男子スローム第2位 H30 全県春季バドミントン大会女子ダブルス第3位 R1 全県総体バドミントン大会女子団体・女子ダブルス第3位 東北大会出場（女子団体が初勝利） 全国中学校スキー大会出場 地区陸上競技大会男子100m3連覇 R2 本荘・由利秋季野球大会優勝
【経営の重点】 (1) 生徒・教師一人一人が積極的に発信し合う集会活動 (2) 生徒会主体の活躍の場の保障による自尊心と共感的人間関係の醸成 (3) 「主体的・対話的で深い学び」へ向けた授業づくりを研鑽する教師 (4) 学校運営協議会を核に学校・家庭・地域が双方向に機能する学校		
【研究主題】 生き生きと学ぶ心豊かな生徒の育成 ～対話的で深い学びに導くための教師の働きかけを通して～		
【研究の重点】 (1) 「疑問」「興味」「多角的な思考」を促す課題設定の工夫 (2) 「活用」「比較」につながる学び合いのコーディネートの工夫 (3) 「分かった」「できた」が実感できるまとめ・評価の工夫		
【コミュニティ・スクールの推進】 [設置年月日：平成26年12月1日] (1) 小・中合同駅伝大会の開催，全校生徒参加型熟議の開催，地域の人材・伝統・文化・自然の積極的な活用 (2) 「開かれた学校づくり」の推進（学校運営協議会の組織化と日常的な連携）		
【特色ある教育活動】 (1) 生徒の発信力育成へ向けた生徒会による集会活動の推進 (2) 地区PTAと学校運営協議会の連携による保護者・地域住民・生徒・職員による意見交流会・環境整備		

	<h2 style="margin: 0;">大内中学校</h2>	〒 018-0722 由利本荘市中館字堤台 6 TEL:0184-65-2105 FAX:0184-65-3929
	校長：板垣 洋 教頭：菊地 一弘 職員数：22名 教員数：18名	U R L : https://city.yurijonjo.lg.jp/edu/ouchi-jh/ E-mail : ouchi-jh@edu.city.yurijonjo.akita.jp 生徒数：137人 学級数：8 創立：平成27年4月1日
【学校教育目標】 あいさつ日本一を目指して～豊かな人間性とたくましく生き抜く行動力を育む～		【これまでの主な業績・実績】 H29 第61回日本学生科学賞 入選一等・指導者賞 日本物理学会Jr.セッション 優秀賞 国立科学博物館野依科学奨励賞 H30 学校関係緑化コンクール 秋田県審査 県知事賞 第62回日本学生科学賞 全日本科学教育振興委員会賞，入選二等 県PTA広報紙コンクール入賞 全国奨励賞 日本物理学会Jr.セッション 奨励賞 R1 学校関係緑化コンクール 秋田県審査 県教育長賞 秋田活性化中学生選手権決勝大会 審査員特別賞 第7回 科学の甲子園ジュニア全国大会出場 第63回 日本学生科学賞 入選一等・入選二等 R2 学校関係緑化コンクール秋田県審査 入賞 WRO Japan 2020 on the Web 決勝大会 準優勝 第64回日本学生科学賞 入選一等
【経営の重点】 (1) 校訓「自立」「協調」「躍進」目指す生徒像を具現化する学校運営 (2) あいさつ日本一の取組を通じた「尊重し，支え合う学校風土」の醸成 (3) 生徒指導と学習指導の充実による生徒の生活・学習意欲の向上 (4) 保護者・地域と共に生徒の成長を支える学校づくり		
【研究主題】 主体的・対話的で深い学びの実現を目指して ～生徒の考えを引き出す，つなぐ，個に返す支援の工夫～		
【研究の重点】 (1) 教科の特質に応じた学びの明確化 (2) 対話的・協働的な学びへの支援 (3) 個に応じた深い学びへの支援		
【コミュニティ・スクールの推進】 [設置年月日：平成27年10月1日] (1) 学校と学校運営協議会の，双方向の連携 (2) 積極的な学校からの情報発信		
【特色ある教育活動】 (1) 明るいあいさつの声が響く学校づくり (2) アルミ缶回収や職場体験，梵天祭への参加等による地域との連携		

7 教育研究所

1 運営の方針

～各学校における教育成果を高めるために～

- 教職員研修の充実と支援に努める。
- 教育相談の充実を図り、不登校児童生徒の学校復帰を支援する。
- 基礎資料の調査・収集をし、その提供を図る。

- (1) 市内小・中学校における教育活動の充実を図るため、学校教育に関する諸調査・研究及び教職員の資質向上に役立つ研修等を行う。
- (2) 教育研究所運営委員会を中心に、各小・中学校教職員の協力を得て、諸事業の企画と円滑な運営に努める。

2 運営の重点と施策

- (1) 教職員の職能に応じた研修の機会をもち、指導技術の向上や諸問題に対する適切な対応の在り方等に関する情報交換と研修を行う。
- (2) 調査・研究で得た結果を基礎資料として提供し、児童・生徒の理解及び指導方法の改善、向上に資する。
- (3) 生徒指導主事や不登校対策担当教員等との連携を図りながら、各学校においてスクールカウンセラーやスクールソーシャルワーカーが適切に活動でき、児童生徒の安心した学校生活及び適切な環境が構築されるよう、組織的な支援を行う。
- (4) 優れた実践事例の収集に努め、指導技術の質的な向上を図る情報を提供する。
- (5) 指導主事及び学校教育指導員は、各学校との連携を密にしながら、学校運営や授業改善等への支援に当たる。

3 事業計画

- (1) 調査・研究に関すること
 - ① 全国学力・学習状況調査、県学習状況調査、総合学力調査の実施と分析
 - ② 必要に応じた調査
- (2) 教職員の研修に関すること
 - ① 市教職員研修会の実施（春季、夏季、冬季）
 - ② 各種研修会の実施（初期層研修会、幼保小連携研修会、情報教育研修会、生徒指導研修会、特別支援教育研修会、学校図書館教育研修会）
 - ③ 学校への支援活動
- (3) 教育相談に関すること
 - ① 本荘ふれあい教室（開級日：週4日 月、水～金）
 - ② 電話相談、来所相談、訪問相談（本荘ふれあい教室専用電話 22-7750）
- (4) 基礎資料の収集・提供に関すること
 - ① 教育研究所報「教育ゆりほんじょう」の発行
 - ② トライアングルプラン事業
 - ③ 諸資料の収集・整備・提供
- (5) コミュニティ・スクールに関すること

8 視聴覚教育センター

1 運営の方針

視聴覚教材・教具を活用して、学習効果を高める。

2 運営の重点と施策

- (1) 視聴覚教材の整備、管理及び貸し出しに関すること
- (2) 視聴覚教育の普及及び指導に関すること
- (3) 視聴覚教育を振興させるための事業に関すること
- (4) 広報、サービス活動に関すること

9 理科教育センター

1 運営の方針

身近な自然に興味・関心をもち、進んで課題を探究しようとする子どもを育成するとともに、自然との共生に努める市民を支援する。

- A 市内園・小・中学校の幼児児童生徒を対象にした事業を実施して、様々な自然の事物・現象や理科学習に対する興味・関心を高め、自然に触れることを楽しみながら、自ら自然を調べようとする態度や能力の育成を目指す。
- B 小・中学校教職員の研修の機会を多様に設け、理科教育に関わる指導力の向上に資するとともに、「体験型理科教育」を推進する。
- C 市民対象の事業を推進し、地域の自然を正しく理解させるとともに、自然への興味・関心を高める。

2 運営の重点と施策

- A 自然の事物・現象や理科学習に対する児童生徒の興味・関心や探究意欲を高めるため、事業内容の一層の充実を図る。また、相談に応じて必要な情報を提供する。
- B 教職員の理科指導力の向上に資するため、理科指導の今日的な課題に着目した研修の機会を設ける。また、各校の要請に応じて支援活動を行う。
- C 市民を対象に、自然のしくみを楽しく学ぶ機会を設けて参加を促し、理科教育や環境教育への理解の深化を図る。また、自然観察活動等に関する相談に応じる。
- D 理科教育の充実に資するため、施設設備の開放と備品の貸し出し、関連資料の収集・提供を行う。

3 事業計画

- A 児童生徒関係事業
 - ① 観察・実験学習会：当センターの施設設備を活用した理科授業を支援し、児童生徒の学習活動の充実を図る。
 - ② 移動理科教室：身近な素材を活用した観察・実験に取り組みせ、自然の事物・現象に関する興味・関心と観察力や想像力の育成を図る。
 - ③ 科学作品展：児童生徒が自然や科学への興味・関心を抱き、継続的に観察・実験を行ってまとめた作品を展示公開し、研究や制作の発想や過程、自然との向き合い方等を互いに学ばせ、更に深く追究しようとする意識の啓発を図る。
 - ④ 児童生徒理科研究発表会：児童生徒が自然の事物・現象に疑問や課題をもち、予測しながら科学的に調べたり、結果を理論立ててまとめて発表したりする能力や態度の育成を図る。
- B 小・中学校教職員関係事業
 - ① 理科指導担当者研修会：理科学習指導の充実のために、観察・実験の技能と指導の方法に重点をおいた研修会を長期休業中並びに年数回計画し、指導力の向上と授業の改善に資する。
 - ② 理科教育センターだより：理科教育に関する情報提供を継続的に行う。
 - ③ 理科学力向上対策：各校の理科の学力の実態を把握し、学力向上のための対策を検討し、各校への支援と授業改善のために学校訪問を行う。
- C 市民対象事業（児童生徒含む）
 - ① プラネタリウム教室：季節ごとの特徴的な星座や天体の運行について、プラネタリウムによる学習の機会を提供する。
 - ② 天体観望会：天体望遠鏡などを活用して天体や宇宙を探る楽しさに触れ、自然への興味・関心を広げる機会を提供する。
- D その他の主な事業
 - ① 理科経営や理科学習指導、理科環境整備等に関する相談・支援。資料の収集と提供。
 - ② 児童生徒の理科学習や理科研究・作品製作等に関する相談や援助。
 - ③ 市民の自然観察や実験、研究に関する相談や支援。
 - ④ 身近な生物の飼育展示や保有備品の貸し出し。
 - ⑤ 鳥海山・飛鳥ジオパーク推進協議会事務局との連携。
 - ⑥ コスモワールド、アクアパル、フェライト子ども科学館等、市内外教育機関との連携。

10 生涯学習・社会教育

◎ 基本目標

「学ぶ喜びと交流の楽しさを広げる

郷育(きょういく)と生涯学習の創造」

学び続ける喜びと交流の楽しさを感じながら、地域や自らの課題解決に取り組む自立した人づくりを目指し、ふるさとの自然や歴史・文化を大切にしたい「郷育(きょういく)」の充実と、市民それぞれの学びの成果を活かした地域づくりの推進を図る。

1 現状と課題

本市は、生涯学習・社会教育への効果的な取り組みを進めるため「生涯学習推進本部」を中心に、市全体の推進体制の構築と事業調整を行うと共に、生涯学習奨励室と各地域に設けた分室が生涯学習奨励員と連携し、学びの喜びを広め、市民の自主学習活動を押し進めてきた。また、多岐にわたる市民の学習要望に応える講座や社会的課題に対応した講座を開設し、学習機会の提供に努めてきた。これらの施策の実施にあたっては、事業評価制度の結果や市民からの幅広い意見・提言を踏まえながら、一層の充実を図ってきた。

人口減少・少子高齢社会が到来し、市民と行政の協働が重要視される中、生涯学習・社会教育活動は、それ自体が地域の活力やコミュニティの維持・向上に資するものとして位置付けられ、さらに地域づくりを担う「人づくり」という大きな役割を担っている。全ての人々が学習機会と学習活動に取り組むための環境整備と人づくりを進め、市民と行政の協働体制の構築と実践を果たすことが求められている。

また、木育事業推進のため設置した「木育遊び推進室」を中心に、豊富な地域資源である森林の有効活用を図るとともに、乳幼児から「木」の触れあいを通して感性豊かな心を育む機会の更なる拡充に努めたい。

2 基本方針

地域に根ざした特色ある「郷育^{きょういく}」を基調とし、公民館・図書館を学習活動の拠点として、自主学習の支援や講座等学習機会の充実と読書活動の推進に努める。特に少子高齢化などの地域課題や環境、防災、エネルギー等社会的課題の解決に向け、市民と行政の協働による事業を推進する。

また、学校教育との連携をより重視し、「コミュニティ・スクール」など、学校による地域活性化への貢献に呼応して、地域全体で学校を支え子どもたちを育てる活動の機会・場を拡大し、地域のコミュニティ活動の一層の活性化を図る。加えて、それらの活動を広く地域に周知するための広報活動等によって学校・地域双方向の活動を支援する。

3 重点施策

① 生涯学習・社会教育推進体制の充実

- 令和2年度から令和6年度までの5カ年にわたる「第4次生涯学習推進・社会教育中期計画」に基づき、中央公民館と中央図書館を拠点とした各地域とのネットワーク機能を最大限発揮できるよう、生涯学習社会に対応した推進体制の整備を図る。
- 「生涯学習推進本部」を中心に、市全体の生涯学習的事業の調整と連携を図り、効果的な事業実施を進める。また、実施した事業について評価を行い、後の事業の計画・実施へ反映させる。
- 生涯学習、芸術文化などの社会教育に関する施策を一体的に推進するため、生涯学習課と文化課

を統合して生涯学習課とし、課内に文化財保護室を設置し各資料館運営の指導など文化財保護行政の充実を図る。

- ・ 「まちづくり宅配講座」の充実を進め、コミュニティ・スクールを含めた教育、雇用、観光、環境、健康、防災、鳥海山・飛島ジオパークや地域づくり推進等、市の行政、教育施策への理解を図るとともに、市民と行政の協働によるまちづくりの一環とする。
- ・ 生涯学習奨励員を中心に自主学習への取り組みを広め、ボランティア等を活用した講座や事業等を展開し、誰もが学習に参加しやすい環境づくりを整備する。

② 学習環境の整備と自主学習の支援

- ・ 各教育機関、団体・グループ等との連携により学習情報を収集し、広報、市・県ホームページ、CATVの活用やパンフレットなどを通じ市民へ情報提供する。特に、趣味サークルやボランティア指導者等の学習サークル情報の把握に努め、市ホームページ等による情報提供を行うなど、学習活動を支援するための環境を整備する。
- ・ 公民館・図書館等の学習環境整備を進め、利用者サービスの改善を図ると共に、まちづくり宅配講座の充実など多様な学習メニューを提供し、自発的な学習活動を支援する。
- ・ 県立大学等高等教育機関の教育機能を生かした、より専門的な講座開設など、市民の幅広い学習ニーズへの対応を図る。
- ・ 研修機会の確保充実等、生涯学習奨励員の資質向上と活動強化により、市民の学習意欲の更なる向上を図ると共に、個人や学習サークルが学んだ成果を発表する場の拡大を図る。

③ 「コミュニティ・スクール」に対応した地域事業と家庭の教育力を高める事業の展開

- ・ 「協働活動（学校支援活動）」「放課後子ども教室」「地域未来塾」など、地域全体で学校を支え子どもたちを育てる機会を拡大することにより、地域コミュニティの活性化を図る。また、「学ぶん通信」を定期的に発行し、「学ぶんボード」と併せ、これらの活動に携わっている「人」を市民に周知する。
- ・ 地域の人との関わりの中で、歴史、先覚者、伝統文化や人々の暮らしなど生まれ育った地域の良さを学ぶ「ふるさと教育」を継続的に実施する。
- ・ ボランティア体験活動、職業体験活動など、子どもの社会性を涵養する事業の更なる展開を図る。
- ・ 子育て講座や家庭教育講座の開催を通じ、子育て世代の学習の充実化と情報提供に努める。
- ・ 保育園・幼稚園や市健康福祉部署との連携を進め、家庭教育の充実を図る。

④ 社会的課題に対応した教育・学習活動の推進

- ・ 子ども達がゲーム機やスマホ、SNS等をより適切に使用する環境を作るため、家庭教育講座等で学習を進めるとともに、青少年健全育成運動においても取り組みを進めていく。
- ・ 文化講演会の開催をはじめ、地域課題や、環境、安全、エネルギー等現代的な課題を的確に把握し、学習機会の充実を図る。
- ・ 「鳥海山・飛島ジオパーク」のジオサイト、「北前船寄港地」を主題とした学習会を開催し、地域資源を活用した郷土学習、自然体験活動等の機会を提供する。
- ・ 地域文化や伝統芸能を後世に継承するための方策を講じる。また、郷土で生まれ育った先覚者の功績や生き方を学ぶ取り組みを進める。
- ・ 豊富な地域資源である森林の有効活用を図るため、「市産材」で製作する「誕生祝い品」の品目を2品から3品に増やすとともに、「木工ブランド品」の販売を進めるなど、更なる「木育事業」の推進に努める。
- ・ 「多世代交流及び木育推進の拠点施設」として、屋外トイレや遊具の整備など、「鳥海山木のおもちゃ美術館」及び「あゆの森公園」の整備・充実に努めるとともに、施設の一体的な運営を図る。

⑤ 読書の大切さの啓発と読書活動の促進

- 子どもを取り巻く読書環境を整備するため、幼稚園・保育園、学校等の教育機関、「由利本荘市子どもの読書活動推進会議」と連携し、市民全体に対して子どもの読書の意義と取り組みの必要性を啓発する。特に「心に届けスマイル便」の発行を行い、子ども読書活動の意義や重要性について、継続的に啓発を行う。また、市内各地域の読み聞かせボランティアの資質向上と養成のため研修会を開催する。
- 図書館を「読書活動」「情報収集・発信」の拠点とし、市民の読書と学習に資する図書資料を収集、整備し、広く提供すると共に、市民の日常生活や仕事、地域活動における課題に応える「課題解決型図書館」を目指す。
- ボランティアによる読み聞かせ事業や外部団体との連携による各種講座、図書館外での移動図書館業務など、市民の読書と学習への意欲を高める事業を展開し、図書館の積極的な活用を促すとともに、生涯にわたる読書活動のきっかけづくりに努める。
- 中央図書館と市内13小学校・10中学校の学校図書館が連携し、授業で必要とされる図書や学校図書館で所蔵していない図書を市図書館からの貸借で補うほか、学校図書館の環境整備や学校司書業務の支援を行い、学習環境の充実と児童・生徒の自主的な読書意欲の向上促進に努める。
- 本市3図書館、5公民館図書室の蔵書数値目標を令和3年度は356,000冊とし、4年後の令和7年度に372,000冊、9年後の令和12年度には392,000冊と定める。新型コロナウイルス感染拡大防止対策として、令和2年3月より市内全図書館・公民館図書室で休館措置を執ったことから、令和元年度の利用実績は目標値に達しない結果となった。これに伴い、令和2年度以降の貸出人数/貸出冊数の数値目標を次のとおり下方修正する。令和3年度は69,000人/266,000冊とし、4年後の令和7年度に73,000人/278,000冊、9年後の令和12年度には78,000人/293,000冊と定め、今後の新型コロナウイルス感染対策に配慮しながら、図書館活動の一層の充実を図る。
- 市内のどの図書館・公民館図書室でも図書の貸出・返却が速やかに行われる図書館システムネットワークの機能を十分に活かし、利用者の利便性を向上させるとともに、図書館・公民館相互の資料の貸借や図書の収集・管理など、図書館業務の質的向上を図る。

⑥ 生涯学習・社会教育施設の整備と管理運営

- 生涯学習、地域活動の拠点として施設の利用促進を図るとともに、備品設備の充実により利用者サービスの向上を図る。
- 利用者の安全と快適性を確保するため、老朽化した施設の補修・改修を進め、適正な施設の管理運営に努める。老朽化施設の解体も含めた整備・配置計画を策定し、施設の維持管理と整備を図る。

4 生涯学習・社会教育の推進施策

施 策	具 体 的 事 業 等
①生涯学習・社会教育推進体制の充実	生涯学習推進本部会議の開催 生涯学習奨励員研修・交流事業の実施 生涯学習ボランティアの育成と活用 町内公民館長会議及び研修会の開催 移動ブルーの窓口の開催、学社連携会議の開催 「第4次生涯学習推進・社会教育中期計画」の具体的計画目標・施策における年次計画及び評価
②学習環境の整備と自主学習の支援	まちづくり宅配講座の実施 サークル情報の収集と生涯学習奨励員会報・パンフレット、生涯学習情報誌「郷育」等による情報提供 生涯学習創作展等の学習成果発表の場の確保 鳳山学園、高嶺大学、ことぶき大学、福生会等高齢者学級の講座等開設 由利耕心大学講座の開催支援

<p>③「コミュニティ・スクール」に対応した地域事業と家庭の教育力を高める事業の展開</p>	<p>放課後こども教室推進事業、協働活動事業（学校支援活動事業）、地域未来塾事業の充実 夏季・冬季の小中学生のボランティア体験活動、職業体験活動の実施 わくわく探検キッズ、わくわくサークル、チビッコ広場の開催 いわき市生徒との交流事業の実施 4地域ウォーキング交流会、親子料理教室、 新春書き初め大会、夏休み体験教室の開催 子どもの休日クラブ、ワー泥カップ、ミニかまくらづくり等の実施 家庭教育学級、講演会、セミナー等の開催、家庭教育相談の実施 「学ぶん通信」の定期発行と「学ぶんボード」による情報提供</p>
<p>④社会的課題に対応した教育・学習活動の推進</p>	<p>ふるさと探訪講座、ふるさと歴史講座、民俗芸能セミナー、家庭教育講座の開催 三ツ方森の山焼き、ちびっこハリキリマウンテン 女性セミナー、家庭医学講座、男の料理教室 市民講演会・市民講座等の開催、移動公民館、出前公民館の実施 新成人事業（成人式、新成人のつどい等）、大学生等との交流事業 国際理解講座、日本語学習教室、漢字教室等の実施 大人の登校日～今日だけ小学生～開催、鳥海山木のおもちゃ美術館との連携による木育推進</p>
<p>⑤読書の大切さの啓発と読書活動の促進</p>	<ul style="list-style-type: none"> ・親子読書・読み聞かせ活動の推進、子どもの読書活動推進事業 ・児童、親子向け事業の実施 読み聞かせ事業、「手づくり絵本展」、「民話紙芝居上演会」、「親子読書感想発表会」「高橋宏幸賞感想文・感想画コンクール」、「ぬいぐるみのおとまり会」など ・一般成人向け事業の実施 「古典講座」、「大人の社会科」、「ビジネス支援講座」、「大人のための朗読会」、「夜の図書館」、「朗読と音楽のひととき」など ・児童～一般成人対象事業の実施 「図書館を使った調べる学習コンクール」 ・移動図書館、移動文庫事業の実施 ・学校図書館支援専任職員（司書）の配置による、公立図書館と学校図書館の連携推進 ・図書等整備事業（図書資料の選定と購入） ・図書館運営事業（図書館システムおよびネットワークの運用）
<p>⑥生涯学習・社会教育施設の整備と管理運営</p>	<p>文化交流館「カダーレ」運営（指定管理） 鳥海山木のおもちゃ美術館運営（指定管理） あゆの森公園用屋外トイレ新設、市民交流学習センターエレベーターの修繕、ポートプラザアクアパル投光器及び冷暖房設備修繕、文化交流館「カダーレ」駐車場外灯設備修繕等</p>

5 公民館等社会教育機関の主要施策

担当機関	事業名	事業内容と目的	開催時期	会場等
生涯学習課	協働活動 (学校支援活動)	地域と学校が双方向に連携・協働して様々な活動を行う事業	通年	全23小中学校対象
	放課後子ども教室 (キビー教室)	地域人材を活用した放課後の子どもの居場所づくり	通年	全13小学校対象
	由利本荘市まちづくり 宅配講座	市民要請により担当職員が会場に出向き事業施策等を説明する	通年	全市対象
	青少年育成由利 本荘市民会議総会	関係機関、団体と連絡提携し青少年の健全育成を図る	5月	シーガル
	由利本荘市 社会教育委員の会議	社会教育に関し委嘱委員が教育委員会に助言する	6・11・2月	シーガル
	青少年育成標語コンクール	青少年の健全育成をテーマにした標語コンクール	6月	市内小中学生対象
	大人の登校日	大人を対象に小学校の授業を行う特別講座	7～3月	鳥海山 木のおもちゃ美術館等
	地域未来塾 (学ぶんスペース)	地域住民による、中学生を対象にした無料学習支援の場づくり	7～1月	全10中学校対象
	由利本荘市 生涯学習推進本部会議	生涯学習施策を総合的に推進する本部	7月	本庁
	読み聞かせ・学校図書館 ボランティアの交流研修	読み聞かせ技術の向上や情報交換を目的とした交流研修会	8月	カダーレ
	おはなしフェスティバル	読み聞かせ、人形劇などの実践交流発表会	10月	カダーレ
	青少年問題協議会	青少年指導、育成、保護及び矯正に関する協議会	11月	シーガル
	由利本荘市成人式 新成人のつどい	成人を祝う式典と成人代表による事業企画の会	1月8日・9日	ナイスアリーナ
	由利本荘市 生涯学習推進協議会	生涯学習推進に市民の意見、要望を反映する会	2月	シーガル
	広報「青少年ゆりほんじょう」発行	青少年の育成を奨励するリーフレット発行	2月	全戸配布
広報「心にとどけスマイル便」発行	子どもの読書活動を奨励するリーフレット発行	2月		
中央 公民館	日本語学習教室	外国出身者を対象とした日本語学習	4月～12月 毎週金曜日	カダーレ
	修身館企画展	写真展、ひな街道、他	4月～ 年4回程度開催	修身館
	ミニチャレンジデー	バレー、ミニテニス、バスケット、卓球、バドミントン	4月19日～ 毎月第3月曜～金曜	尾崎小学校体育館
	シルバークレッジ 「鳳山学園」	一般教養を中心とした高齢者学級	4月15日～ 毎月第3木曜日	カダーレ
	子どもの休日クラブ 表千家お茶コース 裏千家お茶コース 囲碁コース スイーツレッスンコース	～袱紗さばき・点前等 ～袱紗さばき・点前等 ～囲碁講座等 ～スイーツづくり	5月8日～全11回 5月27日～全11回 5月27日～全11回 5月～全4回	カダーレ和室、茶室 カダーレ和室・茶室 カダーレ会議室 カダーレ調理創作室
	おとこの料理教室	旬の食材を使った料理	5月～3月 年5回	カダーレ調理創作室
	寿フロッカー大会	高齢者対象のフロッカー大会	5月26日	石脇体育館

担当機関	事業名	事業内容と目的	開催時期	会場等
中央 公民館	子育て講座	保護者を対象とした講演	6月～3月	本荘地域の小・中学校
	本荘地区ソフトボール大会	スローピッチルールの大会(町内対抗)	6月27日(予定)	北中学校グラウンド他
	スポーツ教室	水泳、スキーなど	6月～3月	遊泳館 矢島スキー場 等
	はつらつ健康教室	高齢者対象のレクリエーション	7月～9月	本荘地域各公民館
	小・中学生ボランティア体験活動	保育園や福祉施設等でのボランティア体験	夏休み中 冬休み中	各施設等
	親子で体験入学	県立大学本荘キャンパスで学ぶ	未定	県立大学 本荘キャンパス
	日本の伝統文化体験教室	生け花、煎茶など	未定	カダーレ
	第34回本荘生涯学習創作展	作品展示および体験コーナー	11月20日～11月22日	カダーレ
	市民講座	生活・暮らし・自然環境等に関わる講座	未定	カダーレ
	家庭医学講座	健康に関わる講座	未定	カダーレ
	国際理解講座(異文化交流)	国際理解を深める講座	未定	カダーレ
	町内公民館長研修	講演会等	未定	カダーレ
	移動公民館	各町内会と共催で講座を開催する	随時	各町内公民館
	本荘囲碁大会	囲碁愛好家による大会	1月16日	カダーレ
本荘新春将棋大会	将棋愛好家による大会	1月23日	カダーレ	
子吉 公民館	子吉地区球技大会	男女混合バレーボール大会	6月中旬	子吉小学校体育館
	子吉地区夕涼み会	地区夏祭り	8月上旬	子吉公民館
	子吉地区グラウンドゴルフ大会	グラウンドゴルフ	9月6日	西目 カントリーパーク
	子吉地区冬季スポーツ大会	卓球交流会	2月6日	子吉公民館
	高齢者学級	はつらつ健康スポーツ教室 ・歴史講座	7月上旬 2月下旬	子吉公民館
	なかよし子吉文庫	図書整備・補充等	通年	子吉公民館 町内公民館
小友 公民館	子ども公民館活動	植栽活動	5月中旬	各町内沿道、畑 花壇等
	小友地区グラウンドゴルフ大会	グラウンドゴルフ	7月上旬	小友小学校 グラウンド
	はつらつ健康教室	ストレッチ運動 ニュースポーツ	7月上旬	小友地区 健康増進センター
	小友地区料理教室	料理教室	7月下旬	小友公民館
	長寿会学習講座	出前講座	8月下旬	小友公民館
	小友地区球技大会	ソフトボール競技 ソフトバレーボール競技	8月29日	市ソフトボール場 小友地区 健康増進センター
	小友地区パークゴルフ大会	パークゴルフ	9月上旬	市内パークゴルフ場 (会場未定)
	長寿会移動研修	老人クラブによる移動研修	10月中旬	未定
	長寿会女性部研修	ものづくり研修	10月中旬	小友公民館
	地域づくり推進事業	交流登山・探索	10月中(予定)	未定

担当機関	事業名	事業内容と目的	開催時期	会場等
小友 公民館	小友地区文化祭	作品展示・演芸・柔道大会他	11月上旬	小友公民館、 小友地区 健康増進センター
	小友地区俳句大会	小友地区俳句大会	11月上旬	小友地区 健康増進センター (文化祭会場)
	クラブ対抗 ネオホッケー大会	ネオホッケーのリーグ戦	1月中旬	小友地区 健康増進センター
	小友地区 冬季スポーツ大会	ネオホッケー競技 フロッカー競技	1月下旬	小友地区 健康増進センター
石沢 公民館	三ツ方森の山焼き	ワラビの名産地、三ツ方 森地区の山焼き	4月29日	三ツ方森地区
	石沢地区球技大会	町内対抗のソフトボール 大会およびバレーボール 大会	7月上旬	石沢運動広場 他
	伯養会 グラウンドゴルフ大会	老人クラブ会員の交流を 目的としたグラウンドゴ ルフ大会	7月	田頭河川敷運動公園
	石沢地区 グラウンドゴルフ大会	町内対抗グラウンドゴル フ大会(団体戦・個人 戦)	8月下旬	石沢運動広場 他
	伯養会芸能祭	老人クラブ主催の演芸発 表会	11月上旬	ウッディホールこだま
	伯養会健康祈願祭	今後1年間の健康祈願と 記念講演	1月下旬	ウッディホールこだま
	石沢地区冬季スポーツ大会	6人制バレーおよび4人 制ソフトバレー	2月上旬	石沢体育館
南内越 公民館	MAS田植え体験	田植え体験	5月22日	芋川桜づつみ パークゴルフ場脇水田
	交通安全協会南内越支部 グラウンドゴルフ大会	交通安全講話、グラウン ドゴルフ大会	6月3日	県立大学前農村公園
	フラワーロードづくり	川口踏切花壇植栽	6月6日	川口踏切花壇
	南内越地区球技大会	男女混合ソフトボール大 会	6月27日	石脇グラウンド
	MASワー泥カップ	田んぼでのサッカー、綱 引きなど	7月17日	芋川桜づつみパークゴル フ場脇水田
	南内越地区夏まつり	内越保育園・川口町内と 合同の夏まつり	7月24日	南内越コミュニティ体育 館前駐車場
	老人と園児のつどい	老人クラブ会員と内越 保育園児との交流事業	8月下旬 11月下旬	南内越コミュニティ体育 館、内越保育園
	MAS稲刈り体験	稲刈り体験、杭掛け体験 餅つき体験と試食会	10月16日	芋川桜づつみパークゴル フ場脇水田、南内越公民 館
	南内越地区 グラウンドゴルフ大会	町内対抗グラウンドゴル フ大会	10月17日	県立大学前農村公園
	コミュニティまつり	地区文化祭(演芸・食堂・絵 画・写真等の展示)	11月14日	南内越コミュニティ体育 館、南内越公民館
	人生大学	老人クラブ教養講座	2月下旬	南内越公民館
	ホップ・ステップ・キャンパス ミニかまくらづくり	ミニかまくらづくり 雪像づくり、凧揚げ	1月23日	県立大学前飛鳥大通り
	南内越地区冬季 スポーツ大会	町内対抗フロッカー、ス マイルボーリング等の大 会	2月6日	南内越コミュニティ体育 館
	料理教室	そば打ち体験教室	1月15日	南内越公民館

担当機関	事業名	事業内容と目的	開催時期	会場等
北内越 公民館	北内越地区 グラウンドゴルフ大会	グラウンドゴルフ大会	5月9日	北内越運動広場
	北内越地区球技大会	300歳以上ソフトボール大会	6月中旬～下旬	北内越運動広場
	松ヶ崎 北内越老人クラブ交流会	松ヶ崎・北内越老人クラブの交流を図るグラウンドゴルフ大会・交流会	7月上旬～中旬	北内越公民館、他
	北内越地区 老人クラブ連合会研修会	軽スポーツ教室 講演会	7月中旬	北内越公民館
	青年会主催 サマーデイキャンプ	地区青年会主催による デイキャンプ	7月下旬	東光館
	ふるさと探訪講座	東光山登山	9月1日	東光山
	北内越地区市民運動会	北内越地区町内対抗 市民運動会	9月中旬	北内越運動広場
	北内越地区老人クラブ連合会 交通安全グラウンドゴルフ大会	グラウンドゴルフ大会 交通安全講話	9月下旬	北内越公民館 ぼぼろっこグラウンドゴルフ場
	北内越地区文化祭	演芸会、作品展、グラウンドゴルフ大会、交通安全駅伝競走大会	11月14日	北内越公民館、他
北内越地区 冬季スポーツ大会	6人制ソフトバレーボール、ニュースポーツ各種	1月9日	北内越公民館	
松ヶ崎 公民館	松ヶ崎地区市民運動会	松ヶ崎地区の交流を深めることを目的とした町内対抗の市民運動会	5月16日	松ヶ崎運動広場
	松ヶ崎 北内越老人クラブ交流会	松ヶ崎・北内越老人クラブの交流を図るスポーツ大会・交流会	7月上旬～中旬	松ヶ崎公民館、他
	松ヶ崎地区300歳以上 ソフトボール大会	町内対抗のソフトボール大会	7月11日	松ヶ崎運動広場
	松ヶ崎地区 グラウンドゴルフ大会	町内対抗のグラウンドゴルフ大会	10月3日	田頭河川敷運動公園
	松ヶ崎地区文化祭	作品展示、芸能発表会	10月24日	松ヶ崎体育館
	婦人会教室	体験教室	未定	松ヶ崎公民館
	松ヶ崎地区 冬季スポーツ大会	町内対抗のスマイルボウリング大会	2月13日	松ヶ崎体育館
中央 図書館	第41回手づくり絵本展	公募した自作絵本の展示	5月1日～30日	中央図書館（中央図書館展示後、市内図書館・公民館図書室巡回予定）
	子ども読書のつどい	人形劇、読み聞かせ、紙芝居等	夏 8月上旬 冬 12月中旬	中央図書館「お話室」
	親子読書教室	工作等	夏 8月上旬 冬 1月上旬	カダーレ
	おはなし劇場 おはなし会	読み聞かせ、紙芝居、工作等	毎月第2土曜日	中央図書館「お話室」
	ヨミキカセ・ワールドワイド	外国語による読み聞かせ	毎月第4土曜日	中央図書館「お話室」
	共催読書会	本荘お母さん読書会との共催による公開読書会	年4回	カダーレ
	古典講座	古典文学の解説	隔月第3土曜日	カダーレ

担当機関	事業名	事業内容と目的	開催時期	会場等
中央 図書館	大人のための朗読会	一般成人を対象とした、映像と音を織り交ぜた朗読会	9月、3月	カダーレ
	ビジネス支援講座	主にビジネスマンを対象とした、実務に役立つ講座・講演会	未定	カダーレ
	おとなの社会科	市まちづくり宅配講座との連携事業	毎月第3金曜日	カダーレ
	リユース文庫	図書館での役目を終えた本の持ち帰り	8月、1月 外	カダーレ
	図書館・公民館図書室支援	蔵書整理、環境整備等	随時	各図書館、公民館図書室
	学校図書館との連携・支援	蔵書整理、環境整備 図書の団体貸出等	随時	市内の各小・中学校図書館
	ライブラリー+1(one)研修	学校図書館活性化のための研修会(県事業連携)	未定	未定
	夜の図書館	図書館の開館時間の延長他	未定	中央図書館
	移動図書館	健診の親子、病院の患者等を対象とした本の貸出、利用者登録	3才児・1才6ヶ月児の乳幼児健診日 毎月第4金曜日	本荘保健センター 本荘第一病院
	移動文庫	病院・地域の出張所 等	毎月1回入替え	大内地区上川大内出張所 " 下川大内出張所 鳥海地域笹子出張所 本荘地域赤田地区東光館 由利組合総合病院 サービス付高齢者向け住宅 わかば
	第4回由利本荘市図書館を使った調べる学習コンクール	小学生から大人までを対象に各部門を設け、図書館資料を活用した調べ学習の成果を競うコンクール	4月～ 令和4年2月	中央図書館 カダーレ
ボート プラザ アクアパル	カヌー教室	小学3年生以上を対象としたカヌー教室	6月・8月・9月 (月1回)	アクアパル前子吉川
	第26回子吉川フェア	カヌー体験・親子船上観察・魚のつかみどり大会ほか	7月4日	アクアパル、友水公園他
	子吉川レガッタ	第42回市民ボート大会	9月12日	子吉川ボート場
	文化振興公演会	コンサートほか	未定	多目的ホール
	ボート初心者講習会	ボート初心者への講習会	随時	子吉川ボート場
矢島 公民館	温故会	古文書により歴史や当時の人物について学ぶ	年11回 午後1時30分～	日新館
	古文書解読初歩講座	古文書解読(昔の文字の読み方)を初歩から学ぶ	年11回 午後1時30分～	日新館
	ふるさと歴史講座	ふるさとの歴史を学ぶ	年6回 午後1時30分～	日新館
	ヨーガ教室	ヨーガを通じて健康作り	年4回	日新館
	グリーンアレンジ教室	こけ玉等の製作	6月下旬	日新館
	和の教室	日本文化に触れる	—	—
	シニア教室	高齢者向けの生涯学習教室	—	—

担当機関	事業名	事業内容と目的	開催時期	会場等
矢島 公民館	矢島小学校水泳教室	小学生対象の水泳教室	7月下旬	矢島小学校
	チビっ子キャンプ	小学生対象のキャンプ体験	8月3～5日	岩城少年自然の家
	ちびっこハリキリマウンテン	矢島小学校6年生による鳥海山登山	山の日	鳥海山
	矢島産業文化祭	保育園児・児童・生徒・一般の作品展示及び地域産業の展示、紹介	10月下旬	日新館 矢島屋内運動広場
	やしま芸能発表会	芸文協の発表会	10月下旬	日新館
	歴史講演会	歴史講演会	11月中旬	日新館
	ニュースポーツ交流会	スポーツを通じた交流会	11月中旬	矢島体育センター
	子ども基礎スキー教室	矢島小1年生を対象としたスキー教室	1月上旬	鳥海高原矢島スキー場
	書き初め大会	小学生による書初め	1月中旬	矢島小学校
	親子料理教室	親子参加の料理教室	—	—
	第12回 由利本荘市民スキー大会	市内在住、在勤、在学者対象のスキー大会	2月下旬	鳥海高原矢島スキー場
	ひな人形展	4地区合同企画展「ひな街道」	2月上旬～4月上旬	矢島郷土文化保存伝習施設
岩城 公民館	生涯学習教室	一般成人・子ども対象	4月～3月	岩城会館 他
	岩城春のスポーツふれあおーデー	テニス教室・ウォーキング	6月6日	岩城総合体育館他
	岩城ソフトボール大会	岩城地域在住の市民を対象とするソフトボール大会	6月27日	サンスポ岩城野球場
	第40回 旧藩芸術文化交流展	由利本荘市・秋田市・大仙市からの作品展示による広域的展覧会	7月10日～11日	高城センター
	市民茶会	旧藩祭・旧藩芸術文化交流展に併せて開催する	7月11日	天鷲庵、鵜沼家
	交流事業 いわき市中学生と 岩城中学生との交流会	久之浜中・岩城中各1年生の交流	7月28日～7月30日 (予定)	岩城中学校、岩城少年自然の家、他岩城地内の史跡
	交流事業 いわき市中学生と 岩城中学生との交流会	久之浜中・岩城中各1年生の交流	8月3日～5日 (予定)	いわき市立久之浜中学校、いわき海浜自然の家、他いわき市内
	岩城盆野球大会	帰省者を加えて行う町内対抗の野球大会	8月14日	サンスポ岩城野球場 他
	高嶺学級	高齢者のための学習会	5月～3月	岩城会館 他
	岩城秋のスポーツふれあおーデー	テニス教室、パークゴルフ大会	10月11日	岩城総合体育館 他
	第50回 岩城地域文化祭	保育園児・児童・生徒・生涯学習講座受講生等の作品展示及び演芸発表	10月30日～31日	岩城総合体育館
	新春書初め大会	地域住民を対象とした書初め大会	1月上旬	岩城会館
わくわくワンデイ	保育園児・小学生と保護者を対象にした体験教室	8月予定 12月予定	岩城会館	

担当機関	事業名	事業内容と目的	開催時期	会場等
岩城図書館	おはなし会	読み聞かせ等(岩城児童センター共催)	年5回予定	ウェーブ岩城
	手作り絵本展巡回展	中央図書館主催による手作り絵本展の巡回展示	6月予定	岩城図書館
	朗読と音楽のひととき	朗読と音楽のコラボレーション	11月予定	岩城図書館
	ぬいぐるみのおとまり会	お気に入りのぬいぐるみを図書館にお泊まりしてもらい、探検の様子を記念写真としてプレゼントする。	12月予定	岩城図書館
	クリスマス会	ボランティア団体等による読み聞かせやレクリエーション	12月予定	岩城図書館
	雑誌プレゼント	保存年限の過ぎた雑誌をプレゼントする。	1月予定	岩城図書館
由利公民館	高嶺大学	講演会や移動学習の開催	毎月1回 全12回	善隣館
	移動公民館バス	県内の歴史・文化等の施設を現地に向向いての学習	年3回(5, 8, 11月)	未定
	チビッ子公民館	キャンプ、グラウンドゴルフ、スケート教室	年3回	未定
	移動ブルーの窓口	生涯学習奨励員による講演及び実技の開催	5月～3月	各集落集会所
	家庭教育学級	子どもの各時期に応じた保護者のための家庭教育講座の開催	年3回	ゆり保育園 由利小学校 由利中学校
	女性セミナー	講話、実習、ボランティア、移動学級の開催	毎月1回 全11回	善隣館
	ゆりまつり	学習成果の発表と生涯学習の体験学習	10月下旬	善隣館、由利体育館
	きらめき学習会(学習サークル支援事業)	集落、学習グループへの講師派遣等の学習支援	随時 (1サークル年1回)	公民館・集会場等
	家庭教育相談	子育てや学習の相談	毎月2回	西滝沢水辺プラザ、ゆり保育園
	新春書初め大会	書初め(小学校と連携し実施)	1月	由利小学校
	七夕ミニコンサート	フルートとピアノの共演コンサート	7月上旬	善隣館
	スキー教室	小中学生を対象としたスキー教室	2月上旬	矢島スキー場
	新春スポーツレクリエーション大会	綱引き、バレーボール、インディアカの集落対抗	1月中旬	B&G由利海洋センター
由利図書館	民話紙芝居上演会	由利地域の民話紙芝居の上演	毎月第2・第4土曜日	由利図書館
	おはなしでてこい	絵本・紙芝居の読み聞かせ	毎月1回 日曜日	由利図書館
	第48回親子読書感想発表会	小学生親子による読書感想発表会	10月下旬	未定
	古本持ち帰りコーナー	家庭で不用になった本を収集し、必要な方に無償で提供する	10月下旬	由利図書館 (ゆりまつり協賛事業)
大内公民館	子育て講演会	家庭教育講座	6月～2月	岩谷保育園 他
	読み聞かせ教室 おはなしのへや	幼児・小学生低学年	毎月1回	出羽伝承館

担当機関	事業名	事業内容と目的	開催時期	会場等
大内 公民館	生涯学習教室	一般成人対象	6月～12月	大内公民館
	子ども教室	小学生対象	5月～2月	大内公民館 他
	地域学級の支援	学習グループへの講師派遣等の支援	5月～2月	大内公民館 他
	大内地域市民祭	農産物、芸術文化、スポーツ等、イベントあり	10月23日～ 10月24日(予定)	大内公民館 他
	新春書き初め大会	新春を題材に書き初め	1月上旬	農村環境改善センター
	大内芸能発表会ロビー展	芸術文化協会会員による発表会と作品展	3月上旬	農村環境改善センター
	年代混合バレーボール大会	男女別年代混合による大会	7月下旬	松本体育館
	わくわく探検キッズ	小学生を対象とした体験学習	未定	未定
	東由利・大内地域小学生合同キャンプ大会	東由利・大内地域の小学6年生を対象にした野外生活体験	7月下旬	大小屋キャンプ場
	スノーフェスティバル	スキー教室、スノーボード教室	2月上旬	長坂スキー場
ビーチボール交流会	ビーチボールを使用したバレー交流会	3月中旬	松本体育館	
東由利 公民館	わくわくサークル	小学生対象の体験活動(創作、料理、自然体験等)	6月～12月 全6回(予定)	有鄰館 他
	ことぶき大学	高齢者月例講座(講話、趣味、軽スポーツ、芸能鑑賞、管外研修等)	4月～2月全11回 (予定)	有鄰館 他
	第19・20回横荘線メモリーウォーキング	旧鉄道跡をたどる約12キロのウォーキング(横手市教育委員会と共催)	7月中旬	東由利～横手市雄物川
	東由利・大内地域小学生合同キャンプ大会	東由利・大内地域の小学6年生を対象にした野外生活体験	7月下旬	大小屋ファミリーランド
	ペタンク大会	年齢を問わない地域全域対象のレク大会	1月23日	げんき館
	陶芸教室	一般市民対象の陶芸体験、作品創作	5月～10月2コース×3回(全6回)	東由利陶芸工房
	新緑の八塩登山	一般市民を対象にした、出羽丘陵最高峰の八塩山への登山の実施	5月30日	八塩山
	第30回高橋宏幸賞感想文・感想画コンクール	童話作家：高橋宏幸氏の業績の顕彰と読書意欲の向上	9月上旬募集開始 12月中旬授与式 12月下旬他作品展	有鄰館(授与式) カダーレ(原画・作品展)
	秋まつり2021	生涯学習作品展、生涯学習サークル発表、こどもまつり等	10月30日～31日	有鄰館
	小松耕輔音楽兄弟顕彰第28回由利本荘市民音楽祭	市内小中学生、一般サークル等合唱、ゲスト出演小松耕輔音楽兄弟を顕彰	11月下旬	文化交流館「カダーレ」
	第7回自治会交流パークゴルフ大会	東由利地域住民対象交流大会	8月29日	八塩いこいの森(東由利パーゴルフ場)
	分館事業	運動会等スポーツ大会、夏まつり、花いっぱい運動、わくわく釣り教室、歩こう会、料理講習等各種講座・教室等	5月～2月	各分館(7分館)
	第34回黄桜まつり健康マラソン	大人から子どもまでを対象としたマラソン大会	5月9日	八塩いこいの森

担当機関	事業名	事業内容と目的	開催時期	会場等
東由利 公民館	夏季家庭バレーボール 交流大会	女性を対象としたビーチ バレー交流大会	8月18、25日、9月1 日	東由利健康増進センター
	冬季家庭バレーボール 交流大会	ソフトバレーボールを使用 した男女混合のバレー 交流大会	11月17、24日、12 月1日	東由利健康増進センター
	ナイトスキー教室2022	未就学児から大人までを 対象としたナイトス キー教室	1月 11、15、18、22日	大平スキー場
	成年交流スポーツ大会 バレーボールリーグ2022	成年を対象にした男女混 合9人制バレーボール交流 大会	1月中旬～2月中旬	東由利健康増進センター
西目 公民館	おはなし会	幼児対象の読み聞かせ	7月、3月	シーガル
	子どものつどい	小学生対象の創作体験活 動	12月	シーガル
	夏休み体験教室	小中学生を対象にボラン ティア体験や科学体験等	7月下旬～8月中 旬	シーガル
	書初め大会	小中学生を対象に新春書 き初め	1月	シーガル
	家庭教育セミナー	P T A 事業と連携し、子 どもに係わる様々な問題 を学習し、家庭の教育力 の向上を図る	11月	シーガル
	公民館講座	余暇を活用した講座	5月～2月	シーガル
	生涯学習交流展	生涯学習成果の発表	12月	シーガル
	シーガルセミナー	壮年から高齢者を対象に 健康や生活、地域を学ぶ 講話会等	5月～2月	シーガル
	西目地域全町内 クリーンアップ	S 57年から継続している 町内館長主事会による環 境美化運動	4月、8月	西目地域内
	町内公民館 活性化プラン事業	町内公民館での事業支援 (講師派遣)	4月～12月	西目地域内
	水泳教室 めだかコース いるかコース	小学1年～2年生対象 小学3年～6年生対象	7月(連続5日) 8月(連続5日)	B & G 西目海洋センター
	子どもサーフィン教室	小学生を対象としたサー フィン教室	7月	西目海水浴場
	着衣泳教室	小学6年生対象、着衣で 水に落ちた際の対処法	7月	B & G 西目海洋センター
	アクアピクス教室	一般対象の有酸素運動	7月～8月	B & G 西目海洋センター
	スローエアロビク教室	音楽に合わせて、ゆっく りとしたエクササイズ	6月～7月	シーガル
	カヌー体験教室	由利・大内3地区の共同	8月	大内(出羽湖)
	スポーツ教室 高齢者 バレーボール大会	生涯スポーツのすすめ ニュースポーツ等の紹介 60歳以上でビニール製バ レーボールを使用	年2回 12月	B & G 西目海洋センター B & G 西目海洋センター
	6人制家庭 バレーボール大会	40歳以上の男女対象、地 域の交流と健康増進	11月	B & G 西目海洋センター
	ネオホッケー大会	小学3年生以上対象、運 動不足の解消と交流	2月	B & G 西目海洋センター

担当機関	事業名	事業内容と目的	開催時期	会場等
鳥海 公民館	家庭婦人8人制 バレーボール教室	婦人層の体力づくりと健康増進	6月～7月	鳥海トレーニングセンター
	郷土史講座	ふるさとの歴史を中心とした学習講座	6月～2月	地域内外
	チビッコ広場	体験活動と世代間交流	7月～1月	地域内外
	スポーツ少年団 鳥海支部交流大会	野球・卓球 バレーボールの大会	8月～10月	地域内
	鳥海獅子まつり	本海獅子舞番楽 神楽獅子公演	8月16日	鳥海健康広場特設ステージ
	ハツラツ鳥海ウォーキング	ウォーキング交流会 (矢島・由利・東由利地域との共催)	10月中旬	市内
	ふれあい家庭 教育講座	就学時検診時に保護者を対象に行う教育講座	10月上旬	紫水館
	鳥海ほのぼのスポーツ祭	地域住民の交流と健康増進(チーム参加制)	11月	鳥海トレーニングセンター
	産業文化祭	生涯学習、芸術作品部門の展示・公開	10月下旬	紫水館
	生涯学習講座	余暇を活用した講座	11月～2月	紫水館
	室内グラウンド ゴルフ教室	冬期間の健康増進を目的としたスポーツ教室	1月～2月	鳥海トレーニングセンター
	公民館講座	多様なテーマの学習機会の提供と公民館事業紹介	1月～2月	紫水館等
	高嶺大学講座	健康で生きがいのある豊かな生活を目指した学習活動	1月・3月	紫水館
	女性セミナー	地域婦人による地域課題等の学習	1月	紫水館
	生涯学習発表会	生涯学習成果の発表	2月下旬	紫水館
民俗芸能セミナー	民俗芸能伝承者の交流や学習等	12月中旬	民俗芸能伝承館	

※新型コロナウイルスの感染拡大防止のため、行事が中止または日程変更となる場合があります。

11 文 化

◎ 基本目標

「文化の香り高い、ふるさと愛に満ちた風土を創る」

芸術文化活動の盛んなまちづくりを推進するとともに、文化財保護意識の高揚を図り、ふるさと愛に満ちた風土を創る。

1 現状と課題

生涯にわたる様々な学習活動の増加に伴って、芸術文化に対するニーズも多種多様になってきており、特に、平成26年度には様々な国民文化祭事業が行われ、芸術文化に対する機運も高まっていることから、その成果を文化振興に活かしながら、世代、性別を問わず全ての市民が意欲的・主体的に活動できるよう、幅広い様々な情報の提供を行いつつ、学習や発表機会の拡充に努めることが肝要である。

また、文化力のさらなる向上に努めるため、市民がいつでも・どこでも芸術文化活動に参加できるよう文化交流館「カダレ」や美術館、資料館、民俗芸能伝承館「まいーれ」など市内の各種文化施設を情報発信の拠点とし、随時、最新の情報を提供するとともに、文化団体と行政が協力して様々な芸術文化活動を展開するなど、市民の活動意欲の高揚に努めながら芸術にふれる機会を拡充し、芸術文化活動の盛んなまちづくりを目指すものである。

さらに、山・川・海の豊かな自然に抱かれた本市には、学術的に極めて重要な日本海側最古（縄文時代早期）の「菖蒲崎貝塚」や信仰を背景とする史跡「鳥海山」、400年にわたって継承されてきた「本海獅子舞番楽」をはじめ、中世には鳥海山北麓を統治した由利氏や由利十二頭の関連史跡など、先人の歴史変遷の証として遺された多くの文化財が各地域に所在しており、今を生きる私たちには、これら先人が築きあげ継承してきた有形・無形の文化遺産を市民共有の資産（たから）として強く意識し、文化財指定を進めながら保護と活用を図り、確実に次代に引き継いでいく責務がある。

しかし、その一方で、少子高齢化や人口減少など社会環境が大きく変化し、本市の風土と歴史の中で培われてきた貴重な文化財や、伝統行事・民俗芸能を取り巻く状況も大きく変化してきている。

また、昭和50年代を中心に各地域の歴史文化拠点として整備された資料館等の老朽化もすすんでいることから、出土遺物や民俗資料の収蔵・展示・活用も視野に入れながら、本市の新たな歴史文化拠点施設の在り方について検討する時期が到来している。

文化財調査においては、継続して各種文化遺産の調査・研究をすすめ、各地域の文化財を記録保存するとともに、その重要性を明確にして歴史的に位置づけ、今を生きる私たちの資産として活かしていくことが大切であり、とりわけ、平成30年に日本遺産に認定された「北前船寄港地」の古雪湊や石脇湊の町並みや歴史的建造物についての調査、文化財としての保護、さらには、将来にわたって菖蒲崎貝塚を保存するための、国史跡指定に向けた取り組みなどは、文化財を次代に確実に引き継いでいく上で極めて重要な取り組みである。

民俗芸能の伝承については、民俗芸能伝承館「まいーれ」の存分な活用と情報の発信により、伝承者や市民が誇りを持ち、主体的に保存・継承していこうとする、ふるさと愛に満ちた人材や継承意欲に満ちた団体の育成に努める必要がある。

こうした状況を踏まえ、今後歴史文化拠点施設の整備や各資料館等の運営強化を重視し、文化財保護行政全般の充実を図るため、専門的な機関を設置して取り組んでいく必要がある。

2 基本方針（3年度）

心豊かで生き生きとした生活が送れるよう、一流の優れた芸術に触れる機会の提供や、本市の魅力ある芸術文化に触れる機会を創出するとともに、すすんで参加し活動できるイベント等の情報を提供し、市民の活動意欲の高揚と文化活動の推進に努める。

また、本市の風土と人々の営みの中で培われてきた歴史的遺産や民俗芸能等の文化遺産を、市民共有の資産として調査・研究を通して掘り起こしを行うとともに、重要性を明確にして歴史的に位置付け、記録保存・周知・活用を図りながら文化財保護意識の高揚に努める。

さらに、指定文化財の修復や史跡の整備、老朽化がすすんでいる本荘郷土資料館の現状を見据えた本市の歴史文化拠点施設の在り方などについて、基本構想策定を目指し具体的に検討していくとともに、民俗資料や埋蔵文化財の収蔵・活用についても合わせて検討を加え、市内生涯学習施設との連携を図りながら文化の振興に努める。

そしてこれら取り組みを具体的に進めるため、文化課と生涯学習課を統合し、生涯学習と芸術文化の施策を一体的に推進するとともに、文化財保護室を設置して文化財専門官を配置し、文化財保護行政の充実を図る。

3 重点施策

(1) 芸術文化の振興

① 優れた芸術文化にふれる機会の拡充

- i) 市内全ての児童・生徒が優れた公演、一流の芸術作品を鑑賞できるよう、その機会の創出を図る。
- ii) 芸術文化活動の情報提供を行うとともに、体験学習や公演等を開催し、市民が芸術文化に触れる機会の拡充に努める。

○芸術鑑賞教室【芸術鑑賞教室を通じた小・中学生の交流。芸術を愛する心や、豊かな情操を育む】

対象	期日	内容	備考
小学校下学年(1～3年)	9月7日(火)・8日(水)	ミュージカル (有)劇団東少	4公演
小学校上学年(4～6年)	8月31日(火)・9月1日(水)	ミュージカル (株)劇団ポプラ	4公演
中学校(全学年)	9月16日(木)・17日(金)	ミュージカル (株)笑う猫	4公演

※令和3年度、コロナ禍の影響を鑑み、劇団四季による「こころの劇場」は中止とする。

○芸術文化活動の情報提供

文化交流館「カダーレ」、亀田城佐藤八十八美術館、民俗芸能伝承館「まいーれ」、「鳥海山木のおもちゃ美術館」のほか、市内各文化施設を情報発信拠点施設として、各種文化活動の情報発信を行う。

○亀田城佐藤八十八美術館

企画展の開催、体験講座・ミュージアムコンサート

② 創作意欲の向上と展示会等の開催

- i) 本荘由利圏域の作家等の交流を促進し、技術や創作意欲の向上等に資する。
- ii) 国民文化祭の成果を活かし、市民が様々な分野の芸術活動に出会い、触れることができるよう、各種イベントの促進と発表の機会を設けるとともに、市民参加型の様々な芸術文化事業を開催する。
- iii) 市内外の芸術活動を情報発信し、地域の芸術家等の人材発掘に努め、芸術文化に対する活動や創作意欲の高揚に努める。

○ゆりほんじょう人形劇フェスティバル2021 [会場：カダーレ 期日：12月12日(日)]

○第17回由利本荘美術展 [会場：カダーレ 期間：1月29日(土)～2月2日(水)]

○小松耕輔音楽兄弟顕彰第29回市民音楽祭 [会場：カダーレ 期日：11月27日(土)]

○第30回高橋宏幸賞感想文・感想画コンクール [授与式：会場；有隣館 期日；12月12日(日)]

[作品展示会場：道の駅「東由利」・文化交流館「カダーレ」 期間：12月中旬～下旬]

③ 芸術文化活動等への支援

- i) 芸術文化協会等、芸術文化団体が主体的に行う市民文化活動を支援し、文化力の向上を図る。
- ii) 美術展や音楽会、発表会など様々な芸術文化活動に対応した環境づくりを進め、活動意欲の向上に努める。
- iii) 市内公共施設に収蔵・展示されている芸術作品のリストを整備し、その保存と活用を図る。
- iv) 市民の活力とアイデアを生かした文化活動を支援する。
- v) 本地域の文化の発展に寄与されてきた文化人の情報収集・提供を行い、ふるさと愛の醸成を図る。

- 芸術文化協会等、芸術文化団体への支援（共催・後援・活動補助金）
- 国民文化祭等全国大会出場支援（出場補助金）
- 小松耕輔音楽兄弟顕彰会・小島彼誰顕彰会等への支援
- 市民の芸術文化活動への支援（各種文化イベント等の情報提供、後援等）
- 『由利本荘市公共施設所蔵美術品目録』の作成・活用
- 文化人の情報収集と『文化人リスト』の作成。

(2) 文化財保護活動の推進

① 文化財の調査と指定・登録

- i) 埋蔵文化財の調査を実施し記録保存するとともに、年次計画で市内遺跡地図を作成して埋蔵文化財の周知と保護措置を講じる。
- ii) 日本海側最古の極めて重要な「菖蒲崎貝塚」について、その重要性を全国に情報発信し、文化財保護意識の高揚を図るとともに、史跡指定に向けた協議をすすめる。
- iii) 鳥海山文化遺産調査を継続するとともに、にかほ市や遊佐町と連携して情報発信し、鳥海山・飛鳥ジオパークや、史跡鳥海山を中心とする自然と歴史・文化について理解を深める取り組みを行う。
- iv) 有形・無形の文化遺産について、専門家による学術的調査を実施して記録保存するとともに、文化財の指定及び国登録に向けた取り組みを行う。また、調査の結果重要性の確認されたものについては、市文化財保護審議会に諮問して意見を伺い、市指定文化財として保護措置を講じる。

○市文化財保護審議会の開催

- 各種開発事業に係る埋蔵文化財試掘調査〈国・県補助事業〉
- 遺跡地図作成に係る埋蔵文化財詳細分布調査（東由利地域:3年目）〈国・県補助事業〉
- 鳥海ダム建設事業に伴う中世城館縄張り図作成（鳥海地域:2年目）〈国・県補助事業〉
- 史跡鳥海山の保護・管理と活用（「森子大物忌神社文化保存会」による登拝道の保存・管理）
- 「菖蒲崎貝塚」の国史跡指定に向けた協議と全国への情報発信
 - ◇ 庁内関係部署による「貝塚保護に向けた調整会議」の開催
 - ◇ 国交省(秋田河川国道事務所)・県河川砂防課・県文化財保護室と本市による調整会議の開催
- 市内中学校1年生への菖蒲崎貝塚リーフレットの配布
- 鳥海山文化遺産調査〔鳥海山矢島口登拝道5合目「祓川」調査〕
- 伝統的建造物文化財調査
 - （ヤマキチ味噌醤油醸造元〈石脇〉等）
- 歴史的建造物町並調査（本荘・岩城・矢島）
- 県記録選択「東由利のしめ張り」の指定に向けた調査
- 天然記念物(樹木)調査、保護（大台のオンコ〈東由利〉）
- 埋蔵文化財発掘調査支援（「由理柵・駅家研究会」：内越地区〈本荘〉）
- 文化財指定・登録調査／文化財保護審議会への諮問・答申

② 有形文化財・記念物（史跡・天然記念物）・埋蔵文化財の保護

- i) 本市が保存管理団体として指定されている国指定史跡鳥海山や、国指定重要文化財土田家住宅について連携して保存管理に努め、環境整備や活用に向けた取り組みをすすめる。
- ii) 指定史跡について、その保存と活用を図るため、整備、活用計画の策定を行う。
- iii) 特別天然記念物カモシカの保護について、適切な対応を図る。
- iv) 現状保存の困難な指定文化財について、専門家の指導を受けて保存管理を行う。
- v) 発掘調査による出土遺物の整理作業を実施し、調査報告書として記録保存するとともに、各地域に収蔵している出土遺物の保存管理に取り組む。
- vi) 市が所有し、また市が保存管理団体になっている指定文化財について、その保存管理に努める。
- vii) 市所有の民俗資料(約9,000点)及び刀剣類(64振)・甲冑・火縄銃について、その保存と活用を図る。

○国史跡鳥海山を構成する「鳥海山矢島口登拝道」「鳥海山滝沢口登拝道」の環境整備

○国指定重要文化財「土田家住宅」の保存活用(地域文化財管理費補助金)

○特別天然記念物「カモシカ」の保護

○埋蔵文化財の保存・収蔵[旧ゆりの里郷土資料館 収蔵遺物移動]

○埋蔵文化財整理活用事業[才ノ神遺跡(大内)・提鍋遺跡(鳥海)]

○指定文化財の防火訓練(調整)[土田家住宅(矢島)・永泉寺山門(本荘)]

○指定文化財修復事業[保存修理「鶴沼家」(岩城)「土田家住宅」(矢島)]

○指定文化財の保存管理(市が所有及び保存管理団体になっている文化財)

[史跡鳥海山(国指定)、横山遺跡・湯出野遺跡・法内八本スギ・岩館のイチョウ・千本カツラ・イチイ(以上県指定)、遠藤家・鶴沼家・佐々木家・加田喜沼湿原・ツバキ森他(以上市指定)]

○市所有:管理刀剣類64振(県・市指定文化財、赤羽刀含む)・甲冑・火縄銃の調査・保存活用

③ 無形民俗文化財(民俗芸能・伝統行事)の保護

- i) 伝承活動の振興と後継者育成を図るため、「民俗芸能団体育成プロジェクト事業」を継続実施するとともに、平成25年度に設立した「民俗芸能団体連絡協議会」の充実を図り、民俗芸能団体の継承意欲の高揚を図る(定住自立圏推進事業)。
- ii) 民俗芸能伝承館「まいーれ」を本市の伝承拠点施設とし、全国に民俗芸能の魅力を情報発信するとともに、その伝承に努める。
- iii) 国記録選択を受けた「鳥海山北麓の獅子舞番楽」の国指定に向けた取り組みを行う。
- iv) 市内に継承されている民俗芸能を広く公開し、伝承意欲の昂進を図るとともに、市民の民俗芸能への理解と意識の高揚を図る。
- v) 民俗文化財や祭礼行事の調査をすすめ、鳥海山麓の伝統文化の保存と継承に努めるとともに、その保存団体を支援する。

○民俗芸能団体育成プロジェクト事業(後継者育成事業・用具修理等)

○「市民俗芸能団体連絡協議会」(55団体加盟)の開催と連携

○民俗芸能伝承館「まいーれ」の運営・管理(指定管理)

○無形民俗文化財の公開事業

◇ 鳥海獅子まつり 8月16日(鳥海)

◇ 第13回由利本荘市民俗芸能大会(大内)

◇ 他機関や関係施設との連携による芸能公開

○国指定重要無形民俗文化財「本海獅子舞番楽」保存伝承支援(国指定文化財保護管理費補助金)

○「民俗芸能セミナー(伝承者学習会)」の開催(鳥海)

④ 文化財の活用と支援

- i) 生涯学習施設を活用し、関係機関の協力を得て地域の歴史や文化について学べる環境を整える。
- ii) 講演会や歴史資料の展示・公開を通して文化財への理解を深め、文化財愛護意識の高揚を図る。
- iii) 鳥海ダム建設にかかる「百宅の記録」報告書を活用し広く周知する。
- iv) 文化財保護団体を支援して調査活動意欲の昂進を図り、地域の歴史事象の記録保存を推進する。
- v) 所有・管理者と連携して指定・登録文化財の保存・活用を図る。
- vi) 各種団体や関係機関と連携して文化財に触れる機会を拡充し、教育普及活動に努める。
- vii) 「宅配講座」や各種依頼に応じて講師を派遣し、ふるさと愛と文化財保護意識の高揚を図る。
- viii) 老朽化のすすんでいる本荘郷土資料館の将来と鳥海山・飛鳥ジオパークを見据え、埋蔵文化財センター機能を有する本市歴史文化拠点施設の基本方針を定める。(埋蔵文化財と民俗資料の保存・活用を含む)

○民俗資料整理活用事業(旧ゆりの里郷土資料館・由利図書館・八塩生涯学習センター)

○鳥海山木のおもちゃ美術館への協力

○鳥海ダム建設にかかる民俗資料等の保存と「百宅の記録」報告書の活用・周知

○市内郷土資料館の管理・運営(5館)「常設展・企画展」

○「由利本荘市歴史文化拠点施設整備検討委員会」の開催

○指定・登録文化財等の公開(土田家住宅〈矢島〉他)

○文化財保護団体等への支援(共催・後援・活動補助金)

○文化財保護団体連合会との共催事業の開催〔文化財探訪(本荘地域)・歴史講演会等〕

○歴史資料記録保存(古文書)【本荘由利地域史研究会・矢島郷土史研究会との共同事業】

◇『由利本荘市歴史資料保全目録 第5号』の発行

○コミュニティ・スクールとの連携(「学ぶん・チャレンジ・プログラム」等)

○「菖蒲崎貝塚」「北前船寄港地・船主集落」に関する出張講座

○由利本荘市にゆかりのある人物「由利公正」の情報収集と学習機会の提供

○日本遺産等にかかる県・関係市町との連携【北前船・鳥海山麓の民俗芸能等】

○各種講演会・学習会への講師派遣(宅配講座との連携等)

⑤ 文化財の情報提供

- i) 指定・登録文化財に標柱・標示板等を設置し、周知を図るとともに文化財保護意識の高揚を図る。
- ii) 照会に応じて埋蔵文化財情報を提供し、遺跡の保護と理解を図る。
- iii) パンフレット等を作成・配布して文化財情報を周知し、文化財愛護思想の普及を図る。
- iv) 文化財調査の結果を報告書にまとめ、研究成果を公表して郷土史研究やふるさと学習に資する。

○文化財標柱・標示板・案内板の設置(年次計画)

○埋蔵文化財情報の提供(埋蔵文化財照会制度の周知と実施)

○指定・登録文化財データ収集(デジタル映像等)

○文化財パンフレット等の作成

○鳥海山・飛鳥ジオパーク推進協議会との連携による周知・保護活動

○文化財調査報告書等の発行『古文書散歩 第43集』(一般頒布)〈矢島〉

由利本荘市の指定文化財等件数一覧

令和3年4月1日現在

種 別		国指定	県指定	市指定	計
有形文化財	建造物	重文 1	3	17	21
	絵画			2	2
	彫刻		2	28	30
	工芸品		6	12	18
	書跡・典籍			11	11
	古文書		1	6	7
	考古資料		5	9	14
歴史資料		1	44	45	
無形文化財					
民俗	有形民俗文化財		1	13	14
	無形民俗文化財	重無民 1	6	22	29
記念物	史跡	1	3	15	19
	名勝				
	名勝及び天然記念物		1		1
	天然記念物		7	19	26
	重要伝統的建造物群保存地区				
合 計		3	36	198	237
種 別		国選択	県選択		計
記録選択無形民俗文化財		3	3		6

種 別	国登録		計
登録有形文化財（建造物）	12件(38棟)		12件(38棟)

4 文化施設の運営方針と主要事業

資料館や美術館に加え、民俗芸能伝承館「まいーれ」を含む三種の文化機関が連携し、それぞれ「郷土資料館協議会」や「亀田城佐藤八十八美術館運営委員会」「伝承館運営協議会」を開催して意見を広く求めながら、市民の文化活動の拠点として親しまれ積極的に活用されるよう、その運営に努めるとともに、郷土の歴史や文化に関する企画展や公演等を開催して広く情報発信し、ふるさと愛の醸成を図る。

また、平成28年に閉館した「ゆりの里郷土資料館」の展示・収蔵資料を、目的に応じて「鳥海山木のおもちゃ美術館」「由利図書館」「八塩生涯学習センター」に移動し、収蔵、展示して活用を図る。

さらに、老朽化のすすんでいる「本荘郷土資料館」の将来を見据え、鳥海山・飛島ジオパークや埋蔵文化財センター機能を視野に入れながら整備検討委員会を開催し、本市に相応しい歴史文化拠点施設の在り方について協議を重ね、基本方針を定める。

○令和3年度施設維持補修等

- ◇ 本荘郷土資料館(本荘)：「架鷹図屏風」修繕
- ◇ 亀田城佐藤八十八美術館(岩城)：惣助亭雨水排水修繕
- ◇ 市指定有形文化財 鶉沼家(天鷲村)：茅葺屋根差し茅修繕

【郷土資料館】

郷土を学ぶ学習施設として歴史資料の調査・収集にあたりながら、ふるさと愛を醸成する親しまれる資料館をめざし、歴史・文化・民俗等の資料展示を行うとともに、肌で感じる体験学習等を実施する。

また、収集資料等については、パソコンでのデータベース化を行い、資料の保存と活用を図りながら、各資料館の役割と特徴を活かした運営を図る。とりわけ本荘郷土資料館においては、生涯学習課とともに

地域史研究会と協力し合い、個人等所有の古文書の記録保存を実施するとともに、寄贈資料(光風園 須藤家資料)の整理作業を継続して行い、その成果を企画展等を通して公開する。

資料館名	常設展(通年)	企画展
岩城歴史民俗資料館	岩城の歴史(亀田藩岩城氏関係資料)	1~2期展: テーマ企画展
大内歴史民俗資料館	民具展	1~4期展: 収蔵資料展
本荘郷土資料館	本荘の歴史と文化展 本荘の刺し子・ごてんまり・こけし展	1期展: むかしの道具・民具展 2期展: 歴代ごてんまり~入賞作品展 3期展: 由利本荘ひな街道(合同開催)
矢島郷土文化 保存伝習施設	矢島の歴史と自然・民具展	1~3期展: 収蔵資料展、テーマ企画展 4期展: 由利本荘ひな街道(合同開催)
※郷土資料館協議会の開催		

- ◎ [出羽伝承館] : 1~3期展 : テーマ企画展
4期展 : 由利本荘ひな街道(郷土資料館と合同開催)
- ◎ [修身館] : 1~3期展 : テーマ企画展
4期展 : 由利本荘ひな街道(郷土資料館と合同開催)
- [鳥海山木のおもちゃ美術館] : 「雪国の民具」等
- [八塩生涯学習センター] : 「湯出野遺跡」「先人・先覚者」「郷土の民俗資料」等

【美術館】

地域の文化芸術活動の充実を図り、芸術文化活動の盛んなまちづくりや地域づくりを推進するとともに、文化の香り高い風土を育てるため、亀田城佐藤八十八美術館等を中心に「芸術文化」を身近に感じられる環境づくりを進める。また美術館を会場として美術講座やミュージアムコンサートなどの芸術文化活動を継続して行い、芸術にふれる機会の拡充を図り、広域的交流や学習体験の場として位置づける。

第1・5展示室	第2展示室	第3・4展示室	薬王寺館
佐藤家コレクション展 (4月~11月)	美術館収蔵作品展	五月人形展 (5月~6月) 館所蔵刀剣展 (7月~8月)	美術館収蔵作品展 (5月~9月)
由利本荘ひな街道 (2月~3月)		陶芸展 (9月~10月) テーマ企画展 (11月~12月) 由利本荘ひな街道 (2月~3月)	美術館収蔵作品展 (10月~11月)
○美術作家を講師に迎えた体験講座、ミュージアムコンサートの開催 ほか ○亀田城美術館運営委員会の開催			

【民俗芸能伝承館「まいーれ」】

平成29年度に開館した民俗芸能伝承館「まいーれ」は、民俗芸能団体の交流及び市内の民俗芸能の保存伝承と伝統文化の情報発信を図り、文化振興や地域振興に資することを目的に、民俗芸能の伝習拠点として設置した施設である。市内72の民俗芸能団体が交流を深めながら伝習に励み、民俗芸能公開を通して自信と誇りを持ち、継承意欲の高揚に繋げていく。

将来にわたって適正な運営を図るため、平成31年度(令和元年度)から指定管理者制度を導入している。

○開館日等：通年 9時～21時（資料展示室は17時まで）

○休館日：毎週月曜日（国民の祝日の場合は、その翌日）、年末年始（12月29日～1月3日）

○入館料：資料展示室；常設展示 200円（高校生以下は無料）

公演入場料；定期公演 500円（高校生以下は無料 展示室入館料含む）

使用料；公演場 1,250円（1時間あたり） 和室；100円（1時間あたり）

※市内の民俗芸能団体が使用する場合は、使用料免除。

区分	事業名	期日	時間	出演団体等
特別公演	五月特別公演	5月2日	10時30分～12時00分	市内民俗芸能団体・市外民俗芸能団体
	お盆特別公演	8月15日	13時30分～15時00分	市内民俗芸能団体
	紅葉まつり協賛公演	10月23日	13時30分～15時00分	市内民俗芸能団体・市外芸能団体等
定期公演	定期公演	第3日曜	10時30分～12時00分	市内民俗芸能団体・市外民俗芸能団体
		* 6月20日・7月18日・9月19日・11月14日・12月19日・1月16日 2月20日・3月20日		
*8月は鳥海獅子まつり(8月16日)開催のため、定期公演は行わない。				
○常設展示等：資料展示室；市内の多彩な民俗芸能の諸道具及び資料 多目的ラウンジ；鳥海山エリア立体地形図、観光情報等				
○公演日以外の芸能鑑賞：公演場の大型スクリーンで鑑賞 1日 4回上映				
○伝承館運営協議会開催：伝承館の魅力的な運営について協議				

※文化に関する事業については、新型コロナウイルスの感染拡大防止のため、中止または日程変更となる場合があります。

12 スポーツ

◎基本目標

「スポーツ立市の推進」

健康で笑顔あふれる地域づくりを目指し、市民のだれもが、いつでも・どこでも・いつまでもスポーツに親しむことができる生涯スポーツ社会の実現と、スポーツによる地域の活性化を促進する。

1 現状と課題

本市のスポーツにおける現状は、スポーツ少年団から中学生・高校生において、東北大会や全国大会で活躍する選手が増えており、着実に競技力の向上が見られる。また、市民スポーツにおいては、地域の特色や環境を生かした市民ボート大会やソフトボール大会、バレーボール大会、冬季にはスキー大会などが盛んに行われているほか、近年はウォーキング人口も増加している。

一方、高度情報化の進展による社会環境の変化により、日常生活で身体を動かす機会が少なくなり、また、新型コロナウイルスの影響による活動の制限による体力の低下や精神的ストレスなど、健康に不安を抱える人々も増えつつある。

こうしたことから、スポーツが人間にとって大切な活動であり、心身ともに健全な生活を送るために必要不可欠なものとして、スポーツに対する関心が従来にも増して高まってきている。

本市のスポーツ振興においては、市民が生涯にわたり健康づくりや体力づくり、生きがいづくりに取り組み、地域の活性化や仲間づくりに結びつくような、豊かなスポーツライフを実現できるようにすることが重要である。同時に競技スポーツの振興として、スポーツ少年団や中・高校等関係機関と連携・協力し、スポーツの醍醐味を市民と共有したい。そのためには、それぞれの目的や関心に合わせて、「する」、「観る」、「支える」スポーツができるよう、環境の整備、新型コロナウイルスの感染拡大防止対策、情報の発信や機会の提供等を行い、効果的かつ継続的な支援が必要である。

2 基本方針

平成28年度に「スポーツ振興まちづくり条例」を制定し、スポーツを通して躍動と活力あるまちづくりの基本的な理念を定めるとともに、同年度に策定した令和6年度までの9カ年の「スポーツ振興計画」に基づき、「する」、「観る」、「支える」スポーツの具現化に向けた重点施策に取り組む。

また、市民すべての世代において、スポーツに親しみ、楽しめる環境づくりに努めながら、市民と一体となってスポーツ振興を推進し、市民自らが積極的にスポーツに親しむ、市民が主役の「スポーツ立市由利本荘」を平成28年10月10日に宣言し、健康づくりや体力づくり、生きがいづくりに取り組み、地域の活性化や仲間づくりに結びつくような、豊かなスポーツライフの実現を目指す。

平成25年度から参加している、スポーツを始めるきっかけづくりを目的とした「チャレンジデー」の参加率88%を目標として、市民のスポーツに対する関心を一層高めるとともに、市民が一斉に楽しく運動を行うことによって、市民の一体感の醸成と、心身ともに健康な生活が送られるよう、体育協会や町内会、職場、学校等に積極的に働きかけ総力を挙げて取り組む。

全ての整備が完了し、令和2年度から本格運営となった由利本荘総合防災公園ナイスアリーナを、市民スポーツの中核拠点と位置づけし、市民一人ひとりが生涯にわたり、それぞれの目的に応じて、継続的にスポーツを楽しむことができる環境づくりに努める。

また、由利本荘市スポーツ・ヘルスコミッションやナイスアリーナ指定管理者のミズノグループと連携・協力しながら、市民のスポーツ・健康意識の高揚と競技力の向上を積極的に図る。

今年は日本でオリンピックが開催されることで、市民のスポーツに対する機運が高まることが予想されることから、高齢化や多様化する市民ニーズを的確に把握し、伝統的な各種地域大会や継続的なスポーツ教室等の開催を通して、スポーツの裾野を広げるとともに、指導者の養成と市民スポーツ活動の一層の推進と充実を図り、コロナ対策を講じながらスポーツによる地域の活性化促進に努める。

スポーツを通して躍動と活力あるまちづくり

3 重点施策

(1) スポーツによる地域づくりの推進

- ①「スポーツ立市由利本荘」として、全ての世代において、スポーツに親しみ、楽しむ環境づくりに努めながら、「健康で笑顔あふれる地域づくり」を推進する。
- ②本市の特色ある「ボート大会」や、「300歳以上ソフトボール大会」、「男女混合バレーボール大会」などの各種大会の他、スポーツ推進委員会など関係機関と連携しながらニュースポーツにも取り組み、健康増進や世代を超えた仲間づくり、町内会活動など地域コミュニティの活性化につなげる。
- ③スポーツ大会やイベント等の運営や参加者を支える人材育成を推進し、スポーツボランティアの登録体制整備を図る。

(2) 生涯スポーツや健康づくりの推進

- ①生涯スポーツや健康づくりの推進のため、運動を始めるきっかけとなる市民総参加型スポーツイベントであるチャレンジデー、月1回の「ミニチャレンジデー」やパークゴルフなど、子どもから大人まで誰でも参加できる生涯スポーツの振興に努める。また、既存の総合型地域スポーツクラブへ支援を継続するとともに、各地域に1クラブの設立を目指す。
- ②健康管理部門と連携し、ナイスアリーナを核とした「健康の駅」を構築し「インターバル速歩」などの普及を中心に、市民の体力づくりや健康づくり活動を推進する。また、高齢者や障がいのある人がスポーツに親しみ、いつまでも心身ともに充実した生活が送れるよう活動の支援に努める。
- ③小・中学校での体育活動を通して、基礎的な体力・運動能力を身につけ、スポーツの楽しさを実感することにより、子どもの心身の健康を育み、学校体育の充実を図り子どもの体力向上に努める。

(3) 競技スポーツの振興

- ①体育協会の法人化による組織強化を図り、生涯スポーツ、競技スポーツの普及と競技力向上や指導者育成の中心的な役割を担えるようにするとともに、自主的な運営や事業ができるよう活動支援の充実を図る。(令和2年度加盟数：8地域支部と19の競技団体が加盟、加盟者数 7,911名)
- ②競技スポーツや生涯スポーツの活動を通じて、仲間との連帯や友情などを育て、心身ともに健全な育成を推進するため、スポーツ少年団への支援の充実を図る。
(令和2年度登録：単位団数 69団、団員数 1,153名、指導者数882名、8支部として活動)
- ③競技団体や関係機関、由利本荘市スポーツ振興大使と連携し、競技の特性を考慮しながら、ジュニア層から一貫した指導体制を構築し、選手の育成強化を積極的に推進することで競技スポーツの振興を図る。

(4) 指導者の養成

- ①体育協会やスポーツ推進委員会、スポーツ少年団、中体連など、各分野・各種目ごとの指導者の養成を図るとともに、一貫した指導理念の基に選手を育成指導できる体制の構築を図る。
- ②スポーツ推進委員会と連携し、地域住民のニーズに応じた指導や地域のコーディネーターとしての人材を育成し、スポーツ振興に関する情報把握とスポーツ推進役として市民スポーツの活動促進を図る。

(5) スポーツ施設の活用促進

- ①「由利本荘市スポーツ振興計画」で目標として掲げている、スポーツを「する」「観る」「支える」に取り組むために、ナイスアリーナを本市スポーツの中核拠点として、また、市民の身近な交流の場として位置づけ、子どもから成人、高齢者のみならず、障がい者のスポーツ機会の拡充に努める。
- ②コロナ対策を講じながら安全に、かつ利便性の高いスポーツ施設を目指すとともに、各種ニーズに対応した環境づくりに努め、施設の効率的な管理運営に努める。
- ③施設の周知を図り、市外からスポーツ団体・選手を招致するなど、大会の開催や合宿地として利用されるよう、関係機関と連携を図る。

(6) トップスポーツへの支援と連携によるスポーツ振興

- ①本市に縁のあるトップアスリートの応援態勢を整備し、その活動を後押しすることで、「スポーツ立市由利本荘」の知名度を高め、市民が郷土に対する誇りや愛着を保持することに結びつける。
- ②秋田ノーザンハピネッツやブラウブリッツ秋田などの地元チームへの支援や、トップスポーツ選手によるクリニックを開催し、市民とのふれあいの場を提供する。
- ③ナイスアリーナなどに各スポーツ競技のトップリーグなどの試合を誘致することで、トップアスリートによる高いレベルの技と、その競技の醍醐味、感動を市民が共有できる機会を提供する。

4 具体的施策

事 項	推 進 事 業 等
(1) スポーツによる地域づくり、生涯スポーツによる健康づくりの推進	<p>①チャレンジデー、ミニチャレンジデーの実施</p> <p>②スポーツ教室やスポーツ大会の開催</p> <p>〈スポーツ教室〉</p> <p>本 荘 … 各種水泳教室(水泳・アクアビクス・水中ウォーキング・ベビースイミング)、はつらつ健康教室(通年)、スポーツ教室</p> <p>矢 島 … 子ども基礎スキー教室、矢島小学校水泳教室、ニュースポーツ交流会、スポーツテスト、ヨーガ教室、ちびっこハリキリマウンテン</p> <p>岩 城 … テニス教室、バスケクリニック</p> <p>由 利 … スポーツ教室(野球・サッカー・ソフトボール・スキー)、B&G健康教室(まめでスクール)、B&G水辺の安全教室</p> <p>大 内 … カヌー教室、スキー・スノーボード教室、B&G水辺の安全教室</p> <p>東由利 … ナイタースキー教室</p> <p>西 目 … アクアビクス教室、着衣泳教室、B&G水泳教室、サーフィン教室、スポーツ教室(生涯スポーツ等の体験)</p> <p>鳥 海 … 8人制家庭婦人バレーボール教室、室内グラウンドゴルフ教室</p> <p>〈スポーツ大会〉</p> <p>本 荘 … ディスクゴルフ大会、市民ボート大会、300歳以上ソフトボール大会、水辺駅伝競走大会、男女混合バレーボール大会、ネオホッケー大会、クロスカントリーレース、ウォーキング交流会、ウォーキング教室</p> <p>矢 島 … 市民スキー大会</p> <p>岩 城 … 春・秋スポーツふれあおーデー、ソフトボール大会、盆野球大会</p> <p>由 利 … ソフトバレーボール大会、新春スポレク大会、ラージボール卓球大会</p> <p>大 内 … 市民祭スポーツ大会、年代混合家庭バレーボール大会、ビーチボール交流会、ロードレース大会、500歳野球大会、ウォーキング交流会</p>

事 項	推 進 事 業 等
	<p>東由利 … ペタンク大会、家庭バレーボール交流大会、成年交流スポーツ大会バレーボールリーグ、パークゴルフ大会、黄桜まつり健康マラソン</p> <p>西 目 … B&G会長杯高齢者バレーボール大会、B&G会長杯家庭バレーボール大会、ネオホッケー大会、西目地域グラウンドゴルフ大会</p> <p>鳥 海 … 鳥海ほのぼのスポーツ祭</p> <p>③ ウォーキング事業</p> <ul style="list-style-type: none"> ・歩こう会と連携した「ウォーキング教室」 ・健康管理部門と連携した「インターバル速歩」 ・「横荘線メモリーウォーキング」 <p>④ 総合型地域スポーツクラブの推進</p> <p>本 荘 … 尾崎スポーツクラブ、石脇スポーツクラブの育成</p> <p>大 内 … SPORTS・POPOROの育成</p> <p>西 目 … スポーツ健康クラブ西目の育成</p> <p>※各地域への設立の推進</p>
(2) 競技スポーツの振興	<p>① 体育協会法人化による組織の強化</p> <p>② 体育協会、スポーツ少年団への支援</p> <ul style="list-style-type: none"> ・各種大会出場費の助成 ・大会開催への支援 <p>③ ジュニア層からの一貫した指導体制の構築</p>
(3) 指導者の養成	<p>① 指導者の養成と資質向上</p> <ul style="list-style-type: none"> ・スポーツ推進委員の研修と活動の充実 ・スポーツ少年団や体育協会と連携したスタートコーチ養成講習会、指導者講習会や安全講習会の開催 <p>② スポーツ推進委員と町内会スポーツ担当等との連携</p>
(4) スポーツ施設の活用促進	<p>① 既存体育施設の改修整備と、施設内での新型コロナウイルス感染拡大防止対策の徹底</p> <p>② ナイスアリーナの利活用の促進</p> <p>③ 関係機関と連携した市内体育施設の周知と大会・合宿等の誘致</p>
(5) トップスポーツへの支援と連携によるスポーツ振興	<p>① 本市に縁のあるトップアスリートへのサポート</p> <ul style="list-style-type: none"> ・応援態勢の整備 ・市民と共に応援することによる一体感の醸成 ・スポーツ振興大使への情報発信と本市のPR <p>② トップスポーツチームとの連携と支援</p> <ul style="list-style-type: none"> ・ブラウブリッツ秋田、秋田ノーザンハピネッツ、ヴォスクオーレ仙台等への支援 ・トップスポーツ選手によるスポーツスクール、クリニックの開催 ・全国に対する由利本荘市のPR活動の展開

5 令和3年度社会体育関係行事予定

月	日	行 事 名	会 場
4	中旬 24日 24日 24～25日 24～25日 24～25日 24～25日 24～25日 24～25日 24～25日 24～25日	市スポーツ少年団支部、学区区入団式・結団式 本荘由利中学校春季剣道大会 本荘由利中学校春季柔道大会 本荘由利中学校春季ソフトテニス大会 本荘由利中学校春季バスケットボール大会 本荘由利中学校春季バレーボール大会 本荘由利中学校春季卓球大会 本荘由利中学校春季サッカー大会 本荘由利中学校春季ソフトボール大会 本荘由利中学校春季野球大会	各地域 矢島中学校体育館 ナイスアリーナ 象潟中学校テニスコート 他 ナイスアリーナ 市総合体育館 象潟体育館 西目サッカー場・仁賀保GF 市ソフトボール場 水林球場 他
5	9日 16日 16日 20日 26日 30日 下旬	第34回黄桜まつり健康マラソン 北内越地区グラウンドゴルフ大会 松ヶ崎地区市民運動会 本荘由利中学校総合体育大会陸上競技大会 寿フロッカー大会 新緑の八塩登山 ヨーガ教室	八塩いこいの森 北内越運動広場 松ヶ崎運動広場 水林陸上競技場 石脇体育館 八塩山 日新館
6	5日 中旬 中旬～下旬 19日 19～20日 19～20日 19～20日 19～20日 19～20日 19～20日 19～20日 19～20日 19～20日 20日 27日 27日 27日 下旬～7月下旬	本荘由利小学校陸上競技大会 子吉地区球技大会 北内越地区300歳以上ソフトボール大会 本荘由利中学校総合体育大会柔道大会 本荘由利中学校総合体育大会ソフトテニス大会 本荘由利中学校総合体育大会バスケットボール大会 本荘由利中学校総合体育大会バレーボール大会 本荘由利中学校総合体育大会卓球大会 本荘由利中学校総合体育大会サッカー大会 本荘由利中学校総合体育大会剣道大会 本荘由利中学校総合体育大会野球大会 本荘由利中学校総合体育大会ソフトボール大会 本荘由利中学校総合体育大会水泳大会 岩城ソフトボール大会 本荘地区ソフトボール大会 南内越地区球技大会 8人制家庭婦人バレーボール教室	水林陸上競技場 子吉小学校 北内越運動広場 金浦中学校柔道場 象潟中学校テニスコート 他 岩城総合体育館 市総合体育館 象潟体育館 西目サッカー場・仁賀保GF 本荘南中学校体育館 水林球場・鳥海球場 市ソフトボール場 遊泳館 岩城ソフトボール大会 他 新山小学校、本荘北中学校グラウンド 石脇公園グラウンド 鳥海トレーニングセンター
7	上旬 上旬 上旬 11日 中旬 中旬 下旬 下旬 下旬 22日～8月25日	B&G海洋センタープール 小友地区グラウンドゴルフ大会 石沢地区球技大会 松ヶ崎地区300歳以上ソフトボール大会 大内年代混合バレーボール大会 第20回横荘線メモリーウォーキング 小学生サーフィン教室 アクアピクス教室・小学生水泳教室「めだか・いるか」 矢島小学校水泳教室 南内越プール開き	B&G由利・大内・西目 小友小学校グラウンド 石沢運動広場 他 松ヶ崎運動広場 松本体育館 県道横手東由利線(東由利～雄物川) 西目海水浴場 B&G西目海洋センター 矢島小学校 南内越プール
8	上旬 8日 14日 21日 29日 29日 下旬 18日～9月1日	B&G 3センター合同カヌー教室 ちびっこハリキリマウンテン 岩城盆野球大会 本荘由利小学生水泳交流会 第7回東由利地域自治会交流パークゴルフ大会 小友地区球技大会 石沢地区グラウンドゴルフ大会 東由利夏季家庭バレーボール交流大会	大内出羽湖 鳥海山 岩城ソフトボール大会 他 本荘プール 八塩いこいの森 市ソフトボール場 他 石沢運動広場 他 東由利体育館
9	上旬 5日 5日 12日 12日 中旬 中旬 中旬	小友地区パークゴルフ大会 子吉地区グラウンドゴルフ大会 第58回由利本荘市300歳以上ソフトボール大会 子吉川レガッタ2021(第41回市民ボート大会) 第37回西目健康マラソン 大内ウォーキング交流会 北内越地区市民運動会 着衣泳教室	市内パークゴルフ場 西目カントリーパーク 市ソフトボール場 他 子吉川ボート場 道の駅「にしめ」周辺 大内地域内 北内越運動広場 西目小学校プール

月	日	行 事 名	会 場
9	18日 18日 18～19日 18～19日 18～19日 18～19日 18～19日 18～19日 18～19日	本荘由利中学校秋季剣道大会 本荘由利中学校秋季柔道大会 本荘由利中学校秋季ソフトテニス大会 本荘由利中学校秋季バスケットボール大会 本荘由利中学校秋季バレーボール大会 本荘由利中学校秋季卓球大会 本荘由利中学校秋季サッカー大会 本荘由利中学校秋季ソフトボール大会 本荘由利中学校秋季野球大会	岩城中学校体育館 金浦中学校柔道場 象潟中学校テニスコート 他 岩城総合体育館 市総合体育館 象潟体育館 西目サッカー場・仁賀保GF 市ソフトボール場 水林球場 他
10	2～3日 3日 中旬 17日 23～24日 27日 28日 29～31日 下旬	由利本荘市スポーツ健康フェスティバル 松ヶ崎地区グラウンドゴルフ大会 4地区合同ウォーキング交流会 南内越地区グラウンドゴルフ大会 大内市民祭協賛スポーツ行事 チャレンジデー2021 本荘由利中学校総合体育大会 駅伝競走大会 第61回奥羽横断駅伝競走大会 由利中学校駅伝大会	ナイスアリーナ 田頭河川敷運動公園 矢島地域 県立大学前農村公園 市内地域内施設 全市 西目周回コース 北上～横手～由利本荘 由利地域内特設コース
11	13日 中旬 中旬 中旬 17日～12月1日	第60回鳥海弘毅顕彰剣道大会 第36回B&G会長杯家庭バレーボール大会 ニュースポーツ交流会 鳥海ほのぼのスポーツ祭 東由利冬季家庭バレーボール交流大会	岩城総合体育館 B&G西目海洋センター 矢島体育センター 鳥海トレーニングセンター 東由利体育館
12	上旬	第38回B&G会長杯高齢者バレーボール大会	B&G西目海洋センター
1	上旬 上旬 9日 9日 10日 11, 15, 18, 22日 中旬 23日 30日 下旬 中旬～2月中旬 中旬～2月下旬	新春スポーツ事始め 子ども基礎スキー教室 新春スポーツレクリエーション大会 北内越地区冬季スポーツ大会 ジュニアネオホッケー大会 ナイタースキー教室2022 クラブ対抗ネオホッケー大会 東由利地域冬季ペタンク大会 第59回由利本荘市男女混合バレーボール大会 小友地区冬季スポーツ大会 第34回東由利成年交流スポーツ大会バレーボールリーグ2022 室内グラウンドゴルフ教室	B&G西目海洋センター 鳥海高原矢島スキー場 B&G由利海洋センター 北内越公民館 小友公民館 大平スキー場 小友地区健康増進センター げんき館 市総合体育館 小友地区健康増進センター 東由利体育館 鳥海トレーニングセンター
2	上旬 上旬 上旬 6日 6日 13日 13日 中旬 下旬	大内スノーフェスティバル 西目B&Gネオホッケー大会 石沢地区冬季スポーツ大会 子吉地区卓球交流会 南内越地区冬季スポーツ大会 松ヶ崎地区冬季スポーツ大会 第34回由利本荘市ネオホッケー大会 由利本荘市体育協会スポーツ表彰式 第12回由利本荘市民スキー大会	長坂スキー場 B&G西目海洋センター 石沢体育館 他 子吉公民館 南内越コミュニティ体育館 松ヶ崎体育館 由利体育館 アクアパル 鳥海高原矢島スキー場
3	中旬 27日	大内地区ビーチボール交流会 第56回由利本荘市クロスカントリーレース	松本体育館 水林陸上競技場周辺指定コース

□ブラウブリッツ秋田（Jリーグ）

- ・ホームタウンとしての『地域貢献事業』サッカースクールの実施（期日調整中）

□秋田ノーザンハピネッツ（Bリーグ）

- ・ナイスアリーナでのホームゲーム開催とバスケットボールクリニックの実施（期日調整中）

□ヴォスクオーレ仙台（Fリーグ）

- ・ナイスアリーナでのホームゲーム開催とフットサルクリニックの実施（期日調整中）

〔参 考 資 料〕

由利本荘市教育の基本方針

「ふるさと愛に満ち創造性あふれるひとづくり」

7つの基本施策と推進項目

○施策1 地域力を活かした学校づくりと学校力を活かした地域づくり

1. コミュニティ・スクールの充実
2. ふるさと教育の推進
3. キャリア教育の推進
4. 青少年の健全育成と安全教育の推進

○施策2 進取の気性を育む学校教育の推進

1. 「主体的・対話的で深い学び」の視点からの授業改善
2. 地域とともにある学校づくりと大学等との連携教育の推進
3. 指導技術の継承とカリキュラム・マネジメントの推進
4. 学習調査の分析と対策
5. いじめ防止と不登校児童生徒の減少に向けた取組
6. グローバル人材の育成に向けた取組
7. ICT（情報通信技術）等を活用した教育の推進

○施策3 生涯学習の推進と地域活動の活性化

1. 自主学習活動の支援と情報提供
2. 学校と子どもたちを支える活動による地域の活性化
3. 各種機関と連携した子育て・家庭教育の推進
4. 地域資源を活用した学習活動の推進

○施策4 読書活動の推進と図書館機能の充実

1. 読書活動の推進
2. 学校図書館との連携と課題解決型図書館としての機能の充実

○施策5 芸術文化の振興と文化財保護活動の推進

1. 優れた芸術文化にふれる機会の拡充
2. 創作意欲の向上と展示会等の開催
3. 芸術文化活動への支援
4. 各種文化財の調査と保護
5. 民俗芸能・伝統行事の継承と支援
6. 文化財の情報提供と活用

○施策6 スポーツ立市の推進

1. スポーツによる地域づくりの推進
2. 生涯スポーツや健康づくりの推進
3. 競技スポーツの振興
4. 指導者の養成
5. スポーツ施設の活用促進
6. トップアスリートとの連携によるスポーツ振興

○施策7 教育施設等の整備と充実

1. 教育施設等の適正化と学習環境の充実
2. 豊かな学びを支える教育環境づくりの推進
3. 学校環境の適正化による質の高い学びの場づくりの推進

由利本荘市教育の振興に関する施策の大綱

施策1 地域力を活かした学校づくりと学校力を活かした地域づくり

1. コミュニティ・スクールの充実

「全小・中学校コミュニティ・スクールのまち」として、市全体でコミュニティ・スクールの取組の充実を図り、学校、保護者、地域、行政等が連携を図りながら、それぞれの特色を活かし、これまで以上に、「地域力を活かした学校支援」「学校力を活かした地域支援」を一層推進します。

地域の人材や教育資源を積極的に求めて学校教育に活かすとともに、地域を学ぶ学習に取り組み、地域のよさを知り、地域の活性化に貢献する人材育成に努めます。

また、放課後子ども教室や学校支援活動に地域住民が直接参画する気運を高め、地域と子どもたち・学校との日常的な関わり合いを深め、主体性に富んだよりよい地域づくりを進めます。

併せて、これらの地域と学校が一体化した教育活動を推進し、楽しく充実した学校生活・家庭生活を送ることができる環境を整え、いじめの根絶や不登校児童生徒の減少を目指します。

2. ふるさと教育の推進

ふるさと愛に満ちた子どもを育てるため、ふるさとの歴史や文化、自然、先人の生き方等について理解を深め、ジオパークや史跡などの地域教材を活用したふるさと教育の推進に努めます。

また、伝統文化とのふれあいや体験活動を通して、ふるさとの誇りをもち、創造性あふれる子どもの育成に努めます。

3. キャリア教育の推進

児童生徒の社会的・職業的自立に向けた資質・能力を育むため、コミュニティ・スクールの理念に基づき、地域との関わりを通して、地域に根ざしたキャリア教育の推進に努めます。

また、「CSキャリア連携会議」等を通して企業や関係諸機関と協働し、子ども一人一人の社会性を涵養するためのボランティア体験や学ぶこと・働くことの意義を実感させるための職場体験等の充実を図ります。

4. 青少年の健全育成と安全教育の推進

コミュニティ・スクールの取組を通じて、子どもたちと地域の人々とのふれあいの機会を増やし、「青少年育成由利本荘市民会議」と連携して知・徳・体の調和のとれた

健全な成長につなげていきます。各学校においては、情報モラル教育を通してインターネット上の犯罪や違法・有害情報などの問題を理解させ、子ども自身が的確に判断しながら情報を活用できる力を身に付けさせます。

また、関係機関や地域、保護者と連携した訓練等の実施を通して、防災意識や防犯意識を高め、「自分の命は自分で守ることのできる」子どもの育成を目指します。

施策2 進取の気性を育む学校教育の推進

1. 「主体的・対話的で深い学び」の視点からの授業改善

児童生徒が各教科等の特質に応じた見方・考え方を働かせながら、学習内容を日常生活や社会の在り方と結び付けて深く理解し、これからの時代に求められる資質・能力を身に付けることができるよう、「主体的・対話的で深い学び」の実現に向けた授業改善を推進していきます。

2. 地域とともにある学校づくりと大学等との連携教育の推進

コミュニティ・スクールを充実させ、地域の力を学校運営に活かし、学校と地域が協働して子どもの成長を支援していきます。その中で、地域の願いをもとに小中一貫した教育理念のもと、9年間を見通した小中連携の教育活動を展開していきます。

また、地域の子どもの地域総力を挙げて育てるという観点から、コミュニティ・スクールの理念を基盤に教育支援を一層拡充するとともに、大学教員を講師として招く「中学生アカデミー」の開催等を通して、校種を超えた教職員及び幼児・児童生徒・学生の連携を一層推進します。

3. 指導技術の継承とカリキュラム・マネジメントの推進

教職員を対象とした研修会及び校内における研修会を充実させ、教職員の指導力の一層の向上・発展を図るとともに、若手教員に対する指導技術の継承に努めます。

また、新学習指導要領の全面实施や充実・発展を期し、教育活動の効果を高める教育課程の編成や、育みたい資質・能力を明確にした組織的・計画的な授業の実践に努めます。

さらに、家庭と連携した家庭学習や読書活動への取組を継続し、学習習慣の一層の定着を図ります。

4. 学習調査の分析と対策

全国学力・学習状況調査や、県や市の学習状況調査等の結果を分析して、成果と課題を明らかにし、各校において授業改善・補充学習に生かしていきます。

また、調査結果の概要について市のホームページや学校報等を通して地域へ公開し、学校・保護者・地域が児童生徒の課題を共有し、一体となって改善に取り組みます。

5. いじめ防止と不登校児童生徒の減少に向けた取組

各校において、温かく思いやりのある人間関係に支えられた学校生活を送ることができるよう、居場所づくり・絆づくりに努めます。

また、学校生活アンケートやQ-U調査等による子どもの実態把握に努め、いじめや不登校の未然防止及び解消と、思いやりの心や自己肯定感の醸成を目指します。

さらに、適応指導教室「本荘ふれあい教室」を設置し、不登校児童生徒が学校生活を送れるよう、支援に努めます。

6. グローバル人材の育成に向けた取組

グローバル化の進展や技術革新等による急速に変化する世界の中で、たくましく生き抜き、活躍できる人材を育成するため、英語教育、理数教育、プログラミング教育等の一層の充実に努めます。

また、教育協定を締結している箕面市をはじめ、国内の関係地域との交流に加え、ヨーロッパのハンガリー・ヴァーツ市、アジアのタイの王立学校など4校との国際交流を通して、異文化理解・国際理解教育の推進に努めます。

7. ICT（情報通信技術）等を活用した教育の推進

パソコンやタブレット端末等の情報機器を政策的に整備し、児童生徒が自ら情報技術を学習手段として活用し、問題の発見や解決、自分の考えを整理・統合・構築できるようになるために必要な情報活用能力を伸ばすとともに、日常的にICTを活用できる環境を整備し、積極的に活用しながら、学びを広げる児童生徒の育成を目指します。

施策3 生涯学習の推進と地域活動の活性化

1. 自主学習活動の支援と情報提供

『第4次生涯学習・社会教育推進中期計画』に基づきながら、公民館や図書館等の社会教育施設を中心に、子どもから高齢者まで、それぞれに適した学習の機会を設けるとともに、学習成果の発表の機会として「生涯学習創作展」や「文化祭」等を開催し、学習意欲の向上に努めます。

また、活動情報紙や市ホームページを通して、趣味サークルやボランティア指導者等の情報を提供するなど、市民の自発的で自立的な学習活動を支援するための環境を整えていきます。

2. 学校と子どもたちを支える活動による地域の活性化

コミュニティ・スクールを一層推進するため、「協働活動」・「放課後子ども教室」・「地域未来塾」など、「地域学校協働活動」の充実に努め、地域全体で学校と子どもを支え、育む環境の整備と機会を拡充し、地域と学校の連携を深めるとともに、地域の人材を積極的に活用して、地域コミュニティの一層の活性化を図ります。

3. 各種機関と連携した子育て・家庭教育の推進

市健康福祉部等関係機関と連携して、子育てしやすい環境整備を図ります。

特に、各地域で開催している「子育て教室」の充実や、PTA活動、乳幼児健診等の機会を捉えた「子育て教室・子育て相談」を進め、子どもの健全育成に努めます。

また、子どものインターネット利用に関する悩みや困り事など、新たな課題をテーマにした講座開催にも取り組むとともに、子育てサポーターや子育てサークルなどの家庭教育を支える団体の組織化を図り、子育て環境の充実を図っていきます。

4. 地域資源を活用した学習活動の推進

「まちづくり宅配講座」や「大人の登校日」などを通じて、「鳥海山・飛鳥ジオパーク」のジオサイトや「北前船寄港地」をテーマとした学習会を開催するなど、地域資源を活用した郷土学習や体験学習の機会を提供します。

また、豊富な地域資源である森林の有効活用を図り、乳幼児から「木」の触れあいを通して感性豊かな心を育むため、「市産材」で製作する「誕生祝い品」の種類を増やすなど、更なる「木育事業」の推進に努めます。

さらに、多世代交流の拠点施設である「鳥海山木のおもちゃ美術館」や「あゆの森公園」の一層の整備・充実を図り、子どもから高齢者まで幅広い年代層が森や木に触れ、ぬくもりや親しみを感じて頂けるような施設環境づくりを目指します。

施策4 読書活動の推進と図書館機能の充実

1. 読書活動の推進

第2次秋田県読書活動推進基本計画』を基底に据え、図書館を読書活動の拠点として、「古典講座」や「大人の社会科」、「図書館を使った調べる学習コンクール」など市民の自主的な学習活動を支える事業を開催するとともに、読み聞かせボランティアや読書会など各団体との連携による講座等の開催を通して、生涯に亘る読書活動のきっかけづくりに努めます。

また、図書館キャラクターを積極的に活用し、幼児から大人まで親しみを持てる身近な図書館を目指します。

さらに、図書館の利用が困難な市民に向けて、病院や交流施設等での移動図書館・移動文庫など、図書館外でのサービス提供に努めます。

2. 学校図書館との連携と課題解決型図書館としての機能の充実

中央図書館と、市内小中学校の図書館が連携し、授業で必要とされる図書や学校にない図書を市図書館で補うなど、学習環境の充実と児童・生徒の自主的な読書意欲の向上促進を支援します。

また、市図書館を情報収集・発信拠点として、その資源となる図書の充実を図り、市民の日々の生活や仕事、地域づくりなど、種々の課題に対応する課題解決型図書館を目指します。

さらに、図書システムと図書運送車両の機能を高め、市内の各図書館や公民館図書室の蔵書を、市内どの図書館や公民館図書室でも速やかに貸出・返却できるネットワ

一クを一層充実させ、住民の要望にきめ細やかに対応します。

施策5 芸術文化の振興と文化財保護活動の推進

1. 優れた芸術文化にふれる機会の拡充

市内全ての児童生徒が、劇団四季の「こころの劇場」をはじめ、文化庁の「文化芸術による子供育成総合事業」（芸術家派遣事業）など、様々な優れた公演、一流芸術を鑑賞できる機会を積極的に提供します。

また、各地域・各施設においても芸術文化事業や講座を開催するとともに、文化交流館「カダーレ」や民俗芸能伝承館「まいーれ」等の文化施設と連携し、芸術祭や音楽祭などの文化事業を継続して支援しながら、より多くの市民が芸術文化にふれ、親しむ機会の拡充に努めます。

2. 創作意欲の向上と展示会等の開催

市内外の様々な文化活動について、市の広報やホームページ等を活用して情報を発信し、活動意欲の高揚に努めるとともに、市内各地域で活動している作家等の交流を促進し、技術の向上、創作意欲の高揚に努めます。

また「由利本荘美術展」など、市内外の優れた芸術作品を鑑賞できる機会を設けるほか、亀田城佐藤八十八美術館を中心として、常時、優れた作品を鑑賞できる場を提供します。

3. 芸術文化活動への支援

「地域の文化力を高め、文化の力で地域を元気に」を基本理念に開催した「国民文化祭・あきた 2014」以来高まりを見せている芸術文化活動の機運を今後も持続させ、市民の様々なアイデアを活かした自主的な文化活動をより一層推進し、文化力による元気創造を図るため、今後も引き続き芸術文化団体の活動や運営を支援していきます。また、「人形劇フェスティバル」などを開催して、市民の活力や活動意欲を芸術文化活動に活かせる機会や、市民が共に活動を共有し、自らを高められる機会の拡充に努めます。併せて、市の将来を担う子どもたちが、生き生きと芸術文化活動に取り組み、若者が率先して感性を磨く気運の醸成に努めます。

4. 各種文化財の調査と保護

先人の生きた証であり、築き上げてきた埋蔵文化財や有形の文化財など、「菖蒲崎貝塚」や「史跡鳥海山」に代表される文化遺産を市民共有の資産（たから）として位置付け、確実に次代に引き継いでいくため、継続して記録・保存の調査を行います。

また重要な資産については「指定」・「登録」し、文化財の保護に努めます。

さらに、修理の必要が生じた文化財については、所有・管理者と連携し、協力して速やかに修復するなど、官民一体となってその保存に努めます。

5. 民俗芸能・伝統行事の継承と支援

鳥海山北麓の独自の風土と文化の中で、400年にわたって培われてきた本市の特色ある民俗芸能や行事等の伝統文化を確実に次代に継承していくため、「民俗芸能団体育成プロジェクト」などの支援事業を継続して実施しながら、主体的に活動していこうとする人材や継承意欲に満ちた団体の育成に努めます。

また、由利本荘市民俗芸能伝承館「まいーれ」を活用して伝承意欲の昂進を図り、民俗芸能の伝習・公開・情報発信を行うほか、市民と一体となって保存・継承に努めるため、「民俗芸能大会」を継続開催し、その魅力を市内外に広く発信していきます。

さらに、地域力を活かしながら民俗芸能伝承団体と協力し合い、小・中学生や高校生との伝統文化活動を支援し、若手の後継者を育成します。

6. 文化財の情報提供と活用

本市の歴史文化の調査成果を、報告書やパンフレット、市のホームページなどを活用して情報発信するとともに、資料館や修身館等の文化施設と連携して文化財にふれる機会を拡充し、教育普及活動に努めます。

また、文化財の公開や探訪、歴史講演会等を開催して、市民の文化財に対する理解を深めるとともに、国登録有形文化財「旧鮎川小学校」を活かした「鳥海山木のおもちゃ美術館」の取組など、本市の文化財活用例を全国に広く紹介し、文化財愛護思想の普及に一層努めます。

さらに、埋蔵文化財や史跡・歴史資料の保存活用を図るため、本市に相応しい保存・公開施設について計画していきます。

施策6 スポーツ立市の推進

1. スポーツによる地域づくりの推進

スポーツ立市「由利本荘」として、市民すべての世代においてスポーツに親しみ、楽しめる環境づくりに努めながら、「健康で笑顔あふれる地域づくり」を推進します。

また、本市の特色あるボートやカヌー、「300歳以上ソフトボール大会」、「男女混合バレーボール大会」などの各種大会の他、スポーツ推進委員会など関係機関と連携しながらニュースポーツにも取り組み、体力増進や世代を超えた仲間づくり、町内会活動の活性化につなげます。

2. 生涯スポーツや健康づくりの推進

生涯スポーツや健康づくりの推進のため、運動を始めるきっかけとなる市民総参加型のチャレンジデーの継続をはじめ、パークゴルフやインターバル速歩など、子どもから高齢者まで全ての市民が参加できる、生涯スポーツの振興に積極的に取り組みます。

また、毎月のミニチャレンジデーの開催などを通じて、だれもが気軽にスポーツができる場を提供します。

3. 競技スポーツの振興

競技団体や関係機関、由利本荘市スポーツ振興大使と連携し、競技の特性を考慮しながらジュニア層から一貫した指導体制を構築し、選手の育成強化を積極的に推進することで競技スポーツの振興を図ります。

また、体育協会の組織強化を図るとともに法人化を目指し、競技団体やスポーツ少年団への支援充実を図ることで、選手のレベルアップに努めます。

4. 指導者の養成

体育協会やスポーツ推進委員、スポーツ少年団など、各分野・各種目ごとの指導者が指導しやすい環境づくりに努めるとともに、競技団体との連携を強化し、研修会や講習会の開催などを通して優れた指導者の育成に努めます。

5. スポーツ施設の活用促進

『由利本荘市スポーツ振興計画』で目標として掲げている、スポーツを「する」「観る」「支える」に取り組むため、由利本荘総合防災公園「由利本荘アリーナ」を本市スポーツの中核拠点として、また市民の身近なスポーツ交流の場として位置づけ、子どもから、成人、高齢者のみならず、障がい者のスポーツ機会の拡充に努めます。

またスポーツ施設については、利便性の高いスポーツ施設を目指すとともに、各種ニーズに対応した環境づくりに努め、施設の効率的な管理運営を図ります。

さらに、施設の周知を図り、市外からスポーツ団体・選手を招致するなど、合宿地として利用されるよう、関係機関と連携を図ってまいります。

6. トップアスリートとの連携によるスポーツ振興

本市に縁のあるトップアスリートの応援態勢を整備し、その活動を後押しすることで、スポーツ立市由利本荘の知名度を高め、市民が郷土に対する誇りや愛着を保持することに結びつけます。

また、「ブラウブリッツ秋田」や「秋田ノーザンハピネッツ」など地元チームへの支援や、プロ選手によるクリニックなどを開催し、市民とのふれあいの場を多く提供していきます。

さらに、由利本荘アリーナなどに、各スポーツ競技のトップリーグなどの試合を誘致することで、トップアスリートによる高いレベルの技と、その競技の醍醐味、感動を市民が共有できる機会を提供します。

施策7 教育施設等の整備と充実

1. 教育施設等の適正化と学習環境の充実

人口減少、少子高齢化が進む状況を踏まえ、『由利本荘市公共施設等総合管理計画』や『由利本荘市行政改革大綱』に基づいて施設や設備の適正化を図り、「人と自然が共生する躍動と創造の都市」を目指す、由利本荘市に相応しい施設環境を構築するため、老朽化の進んでいる社会教育施設や社会体育施設を計画的に整備し、子どもから成人・高齢者まで、市民一人一人が生涯に亘って主体的な学習活動やスポーツ活動、団体活動などが積極的にできる、利便性の高い学習環境の整備に努めます。

併せて、本市に相応しい歴史資料や美術資料の収蔵・公開施設について調査研究し、保存と活用を図りながら、次代に文化を確実に継承できる環境づくりに努めます。

2. 豊かな学びを支える教育環境づくりの推進

少子化による児童数の減少など、社会状況が変化する中においても良好な教育環境を維持・向上させ、一層の学習環境の適正化を目指し、確かな学力、豊かな心、健やかな体の育成を図るため、老朽化の進んでいる校舎の改築や改修を計画的に進めます。

併せて、情報管理の徹底を図りながら、児童生徒の情報活用能力の伸長と、グローバルな視野を持つ人材の育成を目指すため、パソコンやタブレット端末等の情報機器を政策的に整備し、豊かな学びを支える教育環境づくりを推進します。

3. 学校環境の適正化による質の高い学びの場づくりの推進

『第二次学校環境適正化基本計画』を基底に据え、本荘地域の学校環境の適正化を図るため、学校統合や学区再編などの「学校再編」を進め、質の高い学習の基盤となり、活力に満ちた魅力ある学びの場となる、「コミュニティ・スクールのまち 由利本荘」に相応しい学校施設の整備に取り組みます。

また、衛生管理基準を遵守し、安心・安全でおいしい給食を提供するとともに、学校給食を生きた教材として理解を深める「食育」を推進するため、学校給食に係る環境づくりを推進します。

令和 3 年度 小・中学校児童生徒在籍者数調

令和3年4月1日 現在

凡例：＜特学人数・外数＞
＜児童・生徒数＞

学年 学校名	1 年			2 年			3 年			4 年			5 年			6 年			合 計		
	男	女	計	男	女	計	男	女	計	男	女	計	男	女	計	男	女	計	男	女	計
新山小学校	3	1	4	1	-	1	-	-	-	3	1	4	1	-	1	3	-	3	11	2	13
鶴舞小学校	-	-	-	2	2	4	-	-	-	-	-	-	2	-	2	-	1	1	4	3	7
尾崎小学校	1	1	2	-	-	-	2	-	2	1	-	1	-	1	1	2	1	3	6	3	9
子吉小学校	2	-	2	1	-	1	-	1	1	-	1	1	1	-	1	1	1	2	5	3	8
小友小学校	-	-	-	1	-	1	-	-	-	-	-	-	1	-	1	-	-	-	2	-	2
矢島小学校	-	-	-	1	-	1	1	-	1	-	-	-	-	-	-	-	-	-	2	-	2
岩城小学校	1	1	2	1	1	2	1	1	2	1	1	2	1	1	2	1	1	2	5	5	10
由利小学校	-	-	-	-	-	-	-	-	-	-	-	-	2	-	2	1	-	1	3	-	3
西目小学校	1	1	2	-	-	-	1	-	1	-	-	-	-	-	-	1	-	1	3	1	4
鳥海小学校	-	-	-	4	-	4	2	-	2	2	-	2	-	-	-	-	-	-	8	-	8
東由利小学校	-	-	-	2	-	2	1	-	1	1	-	1	-	-	-	-	-	-	4	-	4
岩谷小学校	-	-	-	-	-	-	-	-	-	2	-	2	1	1	2	-	1	1	3	2	5
大内小学校	1	-	1	-	-	-	2	-	2	-	-	-	-	-	-	-	-	-	3	-	3
計	9	3	12	13	2	15	10	1	11	10	2	12	8	2	10	9	4	13	59	14	73
合計	224	216	440	272	257	529	250	237	487	279	261	540	276	263	539	334	290	624	1,635	1,524	3,159

学年 学校名	1 年			2 年			3 年			合 計		
	男	女	計	男	女	計	男	女	計	男	女	計
本荘北中学校	2	-	2	1	-	1	2	2	4	5	2	7
本荘南中学校	2	-	2	2	-	2	1	1	2	5	1	6
本荘東中学校	-	1	1	4	1	5	-	1	1	4	3	7
矢島中学校	-	-	-	-	-	-	-	-	-	-	-	-
岩城中学校	1	1	2	-	-	-	-	1	1	1	2	3
由利中学校	1	2	3	1	-	1	1	1	2	3	3	5
西目中学校	-	-	-	-	-	-	-	-	-	-	-	-
鳥海中学校	-	-	-	1	-	1	-	-	-	1	-	1
東由利中学校	-	1	1	-	-	-	-	1	1	-	2	2
大内中学校	1	-	1	1	-	1	2	-	2	4	-	4
計	7	5	12	10	1	11	5	7	12	22	13	35
合計	308	304	612	292	296	588	308	297	605	908	897	1,805

学校別	性別		合 計
	男	女	
小学校	59	14	73
計	1,635	1,524	3,159
中学校	22	13	35
計	908	897	1,805
小 計	81	27	108
総 計	2,543	2,421	4,964

小学校・中学校の概要

学 校 名	所 在 地	電話番号	創立年月日 (西暦)	校地面積 (㎡)	左の内訳		
					市有地 (㎡)	借地 (㎡)	
小 学 校	新 山	石脇字山ノ神11	22-1420	S 41. 4. 1 (1966)	33,058	33,058	
	鶴 舞	水林	22-1422	M 6. 12. 12 (1873)	41,520	1,243	40,277
	尾 崎	桜小路1	24-1236	H 3. 4. 1 (1991)	24,585	24,585	
	子 吉	薬師堂字堂ノ下93-2	24-2990	M 7. 4. 5 (1874)	18,927		18,927
	小 友	館前字後田20	22-4017	M 7. 3. 19 (1874)	20,671	20,671	
	矢 島	矢島町城内字八森6	56-2069	M 6. 12. 7 (1873)	22,172	15,731	6,441
	岩 城	岩城赤平字新鶴巻4	62-5030	H 26. 4. 1 (2014)	27,451	27,451	
	由 利	前郷字金神110	32-8171	H 16. 4. 1 (2004)	38,126	38,126	
	岩 谷	岩谷町字十二柳2	65-2220	M 7. 11. 7 (1874)	17,385	17,385	
	大 内	松本字小及位野78	66-2010	H 28. 4. 1 (2016)	39,600	35,974	3,626
	東 由 利	東由利法内字宮ノ前243	69-2500	H 23. 4. 1 (2011)	21,401	21,401	
	西 目	西目町沼田字新屋下37-1	33-2305	M 7. 4. 7 (1874)	31,119	31,119	
	鳥 海	鳥海町上川内字西野14-1	27-6311	H 25. 4. 1 (2013)	20,377	20,377	
計		13 校			356,392	287,121	69,271
中 学 校	本 荘 北	石脇字山ノ神11-304	22-0321	S 22. 5. 2 (1947)	52,064	52,064	
	本 荘 南	水林466	22-7153	S 35. 4. 1 (1960)	72,769	72,769	
	本 荘 東	薬師堂字境橋77	27-2311	H 17. 4. 1 (2005)	46,025	46,025	
	矢 島	矢島町七日町字助の淵1-4	56-2062	S 22. 5. 1 (1947)	31,678	31,678	
	岩 城	岩城二古字向村20-1	73-2212	S 57. 4. 1 (1982)	69,911	69,911	
	由 利	前郷字根堀台39	53-2526	S 41. 4. 1 (1966)	49,561	49,561	
	大 内	中館字堤台6	65-2105	H 27. 4. 1 (2015)	38,960	38,960	
	東 由 利	東由利老方字台山85	69-2410	S 44. 4. 1 (1969)	25,925	25,925	
	西 目	西目町出戸字浜山6-107	33-2304	S 22. 5. 1 (1947)	70,760	70,760	
	鳥 海	鳥海町上川内字西野108	57-2309	H 11. 4. 1 (1999)	51,875	51,875	
計		10 校			509,528	509,528	
合計		23 校			865,920	796,649	69,271

共同調理場の概要

施 設 名	所 在 地	電話番号	開設年月日 (西暦)	敷地面積 (㎡)	左の内訳	
					市有地 (㎡)	借地 (㎡)
北部学校給食センター	岩谷町字日渡85	62-0333	R 2. 8. 1 (2020)	3,754	3,754	
西目学校給食センター	西目町沼田字新屋下37-1	33-3680	S 47. 4. 1 (1972)	西目小学校内に設置		
鳥海学校給食センター	鳥海町上川内字西野108	27-6311	H 25. 4. 1 (2013)	鳥海中学校内に設置		

小学校・中学校の施設概要

学校名	建物面積 (㎡)	校舎棟			屋体棟			その他 面積 (㎡)	
		面積 (㎡)	構造	建築年月	面積 (㎡)	構造	建築年月		
小学校	新山	7,592	6,024	R造一部3階建 (一部S・W造)	S39.8 (増S55.1)	1,516	S造2階建	H23.3	52
	鶴舞	8,755	7,394	R造3階建 (一部S造)	S47.3	1,282	S造2階建	S49.3	79
	尾崎	8,581	7,206	R造2階建	H3.4	1,285	R造1階建	H3.7	90
	子吉	3,322	2,529	R造一部3階建 (一部S造)	S55.3 (増H6.2)	726	S造2階建	S55.8	67
	小友	3,134	2,307	R造2階建 (一部S造)	S59.3	750	S造2階建	S59.7	77
	矢島	5,103	3,977	R造3階建 (一部S造)	S46.3	980	R造2階建	S47.2	146
	岩城	6,835	5,411	R造2階建	H26.2	1,214	R造1階建	H26.2	210
	由利	6,869	5,368	R造2階建	H15.11	1,258	R造2階建	H15.11	243
	岩谷	4,429	3,419	R造3階建 (一部S造)	S58.3	849	S造1階建	S58.3	161
	大内	4,935	3,640	R造3階建 (一部S造)	S59.3	1,010	S造1階建	S59.3	285
	東由利	3,490	2,403	R造2階建	S59.2	709	S造1階建	S59.5	378
	西目	7,162	5,663	R造2階建 (一部W造)	H20.8	1,301	S造1階建	H22.1	198
	鳥海	4,178	2,641	R造3階建	H25.3	922	R造2階建	H25.3	615
計	74,385	57,982			13,802			2,601	
中学校	本荘北	8,541	6,211	R造3階建 (一部S・W造)	S52.3	1,858	S造2階建	S54.3	472
	本荘南	8,782	6,351	R造3階建	H21.1	2,044	R造2階建	H20.3	387
	本荘東	9,785	7,305	R造3階建	H17.2	2,009	R造2階建	H17.2	471
	矢島	6,188	3,900	R造2階建 (一部W造)	H21.2	1,972	R造1階建	H21.2	316
	岩城	5,544	3,778	R造3階建	S57.3	1,663	S造2階建	S57.3	103
	由利	6,542	4,682	R造3階建 (一部S造)	S61.3	1,279	R造1階建	S62.2	581
	大内	5,600	3,687	R造3階建 (一部S造)	S62.3	1,762	S造2階建	S62.6	151
	東由利	5,284	3,578	R造2階建	H27.2	1,499	R造2階建	H27.2	207
	西目	6,735	4,208	R造3階建 (一部S造)	S56.3	1,906	S造2階建	S56.5	621
	鳥海	8,222	5,063	R造3階建	H11.1	2,760	S造2階建	H11.1	399
計	71,223	48,763			18,752			3,708	
合計	145,608	106,745			32,554			6,309	

※建物種別「その他」には、部室・屋外トイレ・プール管理棟・屋外物置・車庫・教員住宅などが含まれます。

共同調理場の施設概要

施設名	建物面積 (㎡)	構造	建築年月	備考
北部学校給食センター	1,792	S造一部2階建	R2.6	対象校：新山小、鶴舞小、岩城小、岩谷小、大内小、本荘北中、岩城中、大内中
西目学校給食センター	444	R造1階建	H20.3	
鳥海学校給食センター	235	R造1階建	H11.1 (増H25.3)	
合計	2,471			

※構造区分・・・R造（鉄筋コンクリート造）、S造（鉄骨造）、W造（木造）
 ※各建物面積などは、令和2年度公立学校施設台帳（R2.5.1現在）より

小学校・中学校耐震化及び統廃合実績

【小学校】

学校名	校舎 建築年	耐震 区分	旧基準建物概要		補強・改築・統廃合等の計画													R元	R2	R3
			棟名称	構造	H20	H21	H22	H23	H24	H25	H26	H27	H28	H29	H30					
新山小	S39.08	旧基準	低学年棟	RC	診断		補強										基本 設計	実施 設計	改築	
			中学年棟	RC	診断			補強												
			管理棟	RC	診断			補強												
			高学年棟	RC	診断															
鶴舞小	S47.03	旧基準	低学年棟	RC		診断	補強													
			高学年棟	RC		診断		補強												
			管理棟	RC	診断	補強														
			渡廊下棟	S	診断		改築													
子吉小	S55.03	旧基準	校舎棟	RC		診断		補強												
			体育棟	S		診断	補強													
矢島小	S46.03	旧基準	特別教室棟	RC		解体										基本 設計	実施 設計			
			管理教室棟	RC		診断	補強													
			特別教室棟	RC		診断		補強												
			特別教室棟	RC		診断		補強												
			体育棟	RC		診断		補強												
松ヶ崎小	S57.07	新基準																		
亀田小	S41.12	旧基準	校舎棟	RC		診断	基本設計	実施設計 用地買収	建築 用地造成	建築	新校舎 岩城小 道川小	亀田小 解体						松ヶ崎小 解体		
道川小	S44.12	旧基準	校舎棟	RC		診断														
岩谷小	S58.03	新基準																		
下川大内小	S54.12	旧基準	校舎棟	RC		診断	統 合 検 討						統 合 大 内 小 (旧大内中 校舎)							
		体育棟	S		診断															
上川大内小	H05.03	新基準																		
川内小	S39.12	旧基準	普通教室棟	RC		診断	基本設計	実施設計 用地買収	建築	新校舎 鳥海小 川内・笠子小 解体										
			管理教室棟	RC		診断														
直根小	S58.11	新基準																		
笹子小	S45.12	旧基準	校舎棟	RC		診断														
八塩小	S58.02	新基準																		
高瀬小	S59.02	新基準																		
北内越小	S50.06	旧基準	体育棟	S														解体		
尾崎小	H03.04	新基準																		
小友小	S59.03	新基準																	統 合 小 友 小	
石沢小	S62.03	新基準																		
由利小	H15.11	新基準																		
西目小	H20.08	新基準			新校舎開校															

【中学校】

本荘北中	S52.03	旧基準	普通教室棟	RC		診断	補強													
			管理棟	RC		診断	補強													
			特別教室棟	RC		診断														
			体育棟	S		診断		補強												
東由利中	S45.03	旧基準	教室棟	RC		診断	補強	基本設計	実施設計	建築	建築	新校舎								
西目中	S56.03	旧基準	普通教室棟	RC		診断														
			管理特別教室棟	RC		診断														
			技術棟	S		診断														
			体育棟	S		診断		補強												
渡廊下棟	S		診断																	
出羽中	S62.03	新基準																統 合 大 内 中		
大内中	S59.03	新基準																		
本荘南中	H20.03	新基準			新校舎開校															
本荘東中	H17.02	新基準																		
矢島中	H21.02	新基準				新校舎開校														
岩城中	S57.03	新基準																		
由利中	S61.03	新基準																		
鳥海中	H11.01	新基準																		

社会教育施設及び関連施設

1. 社会教育関係施設

施設名	所在地	構造・規模	独立・併立別	建設年月日	摘要
文化交流館 「カダーレ」	東町15 (22) 2500	R C 3階建 6,754.92㎡	独立	H23. 11	中央図書館併立 大ホール、各楽屋、市民活動室、ギャラリー、スタジオ、練習室、創作テラス、調理実習室、自然科学学習室、会議室、研修室、和室、茶室等
中央図書館	東町15 (22) 4900	R C 3階建 2,524.54㎡ (図書館部分)	併 (文化交流館)	H23. 11	一般閲覧室、学習室、郷土資料室、子どもフロア等
本 庄 郷土資料館	石脇字弁慶川5 (24)3570	R C 一部 2階建 841.37㎡	独立	S56. 3	展示室(A・B) 収蔵庫(第1・第2) 研修室、資料室、荷解室、薫蒸室、事務室等
ウ ッ デ ィ ホールこだま	館字中島372 (29) 2111	木造一部 2階建 784.15㎡	併 (石沢公民館)	H 2. 3	大研修室、小会議室、調理実習室、多目的研修室、会議室、管理室
ボ ー ト プ ラ ザ 「アクアパル」	北裏地54-1 (22) 5611	R C 2階建 一部鉄骨 3,749㎡	独立	H 8. 4	多目的ホール、ボートスクエア、ボートガレージ、ミュージアム、スカイギャラリー、セミナー室、フィットネスジム、事務室等
本 丸 の 館	尾崎(本荘公園内)	R C 一部 2階建 228.1㎡	独立	H13. 8	和室12畳二間、ホール、倉庫
修 身 館	尾崎(本荘公園内) (28) 4722	R C平屋建 一部木造 425.8㎡	独立	H17. 3	体験学習室(1・2)、ガイダンススペース、事務室等 ※旧本荘藩校名
市 民 交 流 学習センター	上大野16 (24) 4344	R C 一部 2階建 2,108.94㎡	併 (中央公民館)	S62. 3	講堂、第一研修室、第二研修室、第三研修室、調理室、事務室、展示交流ホール
旧佐藤政忠 家 住 宅	矢島町矢島町32	木造平屋建 139㎡	独立	H18. 4	武家住宅
矢島コミュニ ティーセンタ ー「日新館」	矢島町七日町字羽 坂64-1 (56) 2203	R C 一部 2階建 1,793㎡	独立	S59. 9. 29	市民ホール、研修室、和室、学習室、調理実習室、事務室、図書室 ※旧矢島藩校名
矢島郷土文化 保存伝習施設	矢島町七日町字羽 坂64-1 (56) 2203	R C平屋建 576㎡	独立	S59. 12. 17	第1・第2・第3展示ホール、事務室
歴 史 交 流 館	矢島町矢島町55	八森苑345㎡ 木造一部2階建 道益苑327㎡ 木造平屋建	独立	H13. 4	八森苑 国指定有形登録文化財 茶室、和室、離れ、庭 道益苑 和室、石庭

施設名	所在地	構造・規模	独立・併立別	建設年月日	摘要
岩城コミュニティセンター「岩城会館」	岩城内道川字新鶴潟8	RC2階建 1,420㎡	独立	S63.8.1	大ホール，第一・第二研修室，会議室，伝承室，調理実習室
亀田城佐藤八十八美術館	岩城下蛇田字高城4 (74)2500	鉄骨一部2階建 1,494㎡ 木造4棟	独立	H3.6	展示室，先覚顕彰室 薬王寺館，惣助亭， 深山軒，茶室天鷲庵
岩城歴史民俗資料館	岩城亀田亀田町字田町41	RC平屋建 315㎡	独立	S54.3.20	第一展示室，第二展示室
高城歴史動植物展示館	岩城下蛇田字高城3-1	RC3階建 117㎡	独立	H元.11.10	収蔵室，倉庫
岩城図書館	岩城内道川字水呑場27-1（ウエーブ岩城内）(73)3673	木造平屋建 866.7㎡ (2113.8㎡)	併 (児童センター， 保健センター)	H15.3	一般読書室，児童図書コーナー，AVコーナー・PCコーナー，視聴覚室，事務室
長善館	岩城亀田亀田町字田町41 (72)2291	RC平屋建 297㎡	併 (高城センター)	S61.10.10	閲覧室，図書室 ※旧岩城藩校名
高城センター	岩城亀田亀田町字田町41	RC2階建 1,439㎡	併 (就業改善センター)	S50.3	大広間，和室2室 調理室，大ホール 研修室2室
由利コミュニティセンター「善隣館」	前郷字御伊勢下24-1 (53)2336	RC2階建 1,784.00㎡	併 (由利公民館)	S55.10	市民ホール，談話室，会議室 視聴覚室，研修室，第1和室 第2和室，調理室，展示ホール
由利図書館	前郷字御伊勢下33 (53)2121	RC2階建 838.56㎡	独立	S59.3	書架室，幼児室，談話室， 研修室，展示ホール
スターハウス「コスモワールド」	西沢字南由利原358 (53)2008	木造平屋建 RC一部鉄骨 223.18㎡	独立	H8.3	天体観測ドーム，プラネタリウム，展示室，ロビー
鳥海山木のおもちゃ美術館	町村字鳴瀬台65-1	木造平屋建 2,033㎡	独立 (旧鮎川小学校) 国登録有形文化財	S29	もりのあそびば，あそびのへや，キッチンカフェkino など
大内農村環境改善センター	岩谷町字日渡100 (65)2210	RC2階建 901㎡	併 (大内公民館， 資料館)	H2	ホール
大内歴史民俗資料館	岩谷町字日渡100 (65)2210	RC2階建 600㎡	併 (改善センター， 大内公民館)	H2	展示室，研修室 事務室，収蔵室

施設名	所在地	構造・規模	独立・併立別	建設年月日	摘要
立志館	中館字堤下36 (65) 3669	木造平屋建 347㎡	独立	H元	研修室, 調理室, シャワー室
出羽伝承館	岩谷町字西越36 (62) 0505	R C平屋建 525㎡	独立	H13. 4	管理室, 展示室, 体験交流室(図書室), 映写室, 収蔵庫
八塩生涯学習 センター	東由利館合字館野 10 (69) 2028	R C 2階建 3,254.00㎡	独立	S 58. 3	旧八塩小学校 体育館, 事務室, 偉人記念室, 展示室, 学習ホール、研修室
総合開発 センター 「有鄰館」	東由利老方字台山 39	R C 2階建 1,526.63㎡	独立	S 52. 12	集会室, ロビー, 事務室, エレ ベータ, 管理室, 婦人研修室, 小会議室, 食生活改善実習 室, 保健相談室, 農林研修室, 生活改善実習室
工芸創作施設 (陶芸工房)	東由利老方字畑田 4-11	軽量鉄骨平屋建 51.34㎡	独立	H11. 9	陶芸窯, 作業場
紫水館	鳥海町伏見字久保 193 (57) 3020	R C 平屋 一部2階建 多目的ホール 鉄骨平屋建 1,873.09㎡	併	H元. 3	多目的ホール, 客室ロビー 等, 管理室, 興起室, 創作 室, 講座室, 調理実習室, 総合研修室, 農事研修室, 教材室, 図書室
鳥海学習 センター	鳥海町栗沢字上田 野4	R C 2階 一部3階建 体育館鉄骨 3,502.01㎡	独立 (旧川内中学校)	S 49. 12	管理室, 図書室, 会議室, イベント用具室, 文化財資 料室, 物置, 体育室
笹子学習 センター	鳥海町上笹子字塚 台65	R C 3階建 体育館鉄骨 2,567.47㎡	独立 (旧笹子中学校)	S 57. 11	管理室, 図書室, 会議室, 用具室, サークル室, 物置, 体育室
直根学習 センター	鳥海町下直根字大 谷地37 (58) 2320	鉄骨2階建 2,661.73㎡	独立 (旧直根小学校)	S 57. 10	管理室, 体験学習室, 生涯 学習室, 物品庫, 文化財展 示スペース, 体育室
民俗芸能 伝承館 「まいーれ」	鳥海町伏見字久保 135-9 (44) 8556	木造平屋建 859.023㎡	独立	H29. 4	事務室, 公演場, 展示室, 倉庫, 資料保管庫, 楽屋兼 和室

2. 公民館施設

施設名	所在地	構造・規模	独立・併立別	建設年月日
中央公民館	上大野16 (22) 0900	R C 一部 2 階 建 2,108.94㎡	併 (市民交流学習 センター)	S62. 3
子吉 公民館	埋田字用堰北17 (22-0425)	R C 平屋建 956.34㎡	独 立	S57. 11
小友 公民館	三条字三条谷地72-1 (22-0318)	木造平屋建 410.94㎡	独 立	H4. 3
石 沢 公民館	館字中島372 (29-2111)	木造一部 2 階 建 784.15㎡	併 (ウッディホ ールこだま)	H 2. 3
南内越 公民館	川口字愛宕町192 (22-0316)	鉄骨造平屋建 463.07㎡	独 立	S56. 1. 31
北内越 公民館	内越字平岡304-1 (22-0319)	木造及び鉄骨造 1,126.87㎡	独 立	H5. 3
松ヶ崎 公民館	神沢字浜辺111 (28-2001)	R C 2 階 建 749.22㎡	併 (基幹集落セン ター)	S53. 7
矢 島 公民館	矢島町七日町字羽坂64-1 (56-2203)	R C 一部2階建 1,793㎡	併 (日新館)	S59. 9
岩 城 公民館	岩城内道川字新鶴潟8 (73-2468)	R C 2階 建 1,420㎡	独 立 (岩城総合支所)	H63.8. 1
由 利 公民館	前郷字御伊勢下24-1 (53-2245)	R C 2 階 建 1,784.00㎡	併 (由利コミュニ ティセンター 善隣館)	H10. 11
大 内 公民館	岩谷町字日渡100 (65-2210)	R C 2 階 建 2,446.23㎡	併 (農村環境改善 センター, 保 健センター)	H 2
大内公民館 下川大内 地区館	松本字上川原14-1 (66-2001)	鉄骨造2階建 468.80㎡	併 (下川会館)	S53
大内公民館 上川大内 地区館	小栗山字小栗山113 (67-2301)	鉄骨造・木造 平屋建 451.92㎡	併 (介護予防拠点 施設)	H14

施設名	所在地	構造・規模	独立・併立別	建設年月日
東由利 公民館	東由利老方字台山36 (69-2311)	R C 平屋建 423.40㎡	独立	S50. 11
西目公民館 「シーガル」	西目町沼田字新道下2-533 (33-2315)	R C造 一部鉄骨 造3階 塔屋1階 床面積 3,621㎡	併 (地域農業総合 管理施設)	H7. 8
鳥海 公民館	鳥海町伏見字久保193 (57-2881)	R C平屋 一部2階 建多目的ホール 鉄骨平屋建 1,873.09㎡	併 (紫水館)	H元. 3
直根 公民館	鳥海町中直根字中山5-2 (58-2111)	木造平屋建 954.84㎡	併 (直根出張所)	H16. 12
笹子 公民館	鳥海町上笹子字下野77-2 (59-2311)	木造平屋建 850.04㎡	併 (笹子出張所)	H21. 12

社会体育施設及び関連施設

施設の名称	設置場所	設置・建設 年 月	建設経費 (千円)	施設 の 概 要
本荘由利総合運動公園野球場	水林268 (担当課)スポーツ課 ☎32-1334	昭和 53年 3月	平成23～ 24年改修 368,270	面積13,000㎡、両翼100m、中堅122m、 本塁後方20m、全面人工芝、電光掲示板、 1種公認、収容5,000人、駐車場290台
本荘由利総合運動公園陸上競技場	水林379 (担当課)スポーツ課 ☎32-1334	昭和 55年 3月	平成18～ 19年改修	敷地面積23,500㎡、1周400mトラック (全天候舗装)、サッカー兼用フィールド 100m×65m、3種公認、収容10,000人 (メイン1,000人、芝9,000人)
本荘由利総合運動公園テニスコート	水林379 (担当課)スポーツ課 ☎32-1334	昭和 55年 3月	80,000	敷地面積4,000㎡、全天候型4面、駐車場 200台
由利本荘総合防災公園アリーナ (ナイスアリーナ)	石脇字田尻野18 ☎22-0001	平成 30年 6月	7,971,976	SRC一部S造2階建(一部3階建)16,966 ㎡、メインアリーナ3,458㎡、バスケット ボール4面、固定席2,269席、可動席8 00席、最大収容人数5,000人、サブア リーナ640㎡、バスケットボール1面、剣 道場2面、柔道場2面、トレーニングル ーム、フィットネススタジオ2室、選手 控室、ボルダリングウォール、合宿用宿 泊室、浴室、調理室、ラウンジ、会議室、 事務室
		平成 30年 6月	446,040	【屋根付きグラウンド】 RC一部S造平屋建1,613㎡、人工芝、フッ トサル1面またはテニス2面
鶴舞球場	切通地内 (担当課)スポーツ課 ☎32-1334	昭和 59年 3月	132,000	広場面積16,370㎡、ソフトボール2面、 野球、サッカー、照明施設
本荘プール	蟻山1 (担当課)スポーツ課 ☎32-1334	昭和 49年 5月	28,900	50m×19.4m(8コース)、25m×12m (5コース)、水深1m50cm、1,500㎡、 幼児プール157㎡、水深90cm～1m10cm
大手門温水プール「遊泳館」	尾崎23 ☎24-0134	平成 14年11月	920,000	総面積1,882㎡、25m×12m(6コース)、 水深1m20cm、リラクゼーションプール、 子供用プール55cm、歩行用プール1m
石脇体育館	石脇字弁慶川2 (担当課)スポーツ課 ☎32-1334	昭和 55年 3月	137,947	延床面積1,370㎡、バスケットボール1 面(家庭バレーボール2面)、事務室
石脇公園 グラウンド	石脇字弁慶川地内 (担当課)都市計画課 ☎24-6399	昭和 56年 3月	12,140	広場面積17,000㎡
石脇公園 テニスコート	石脇字弁慶川地内 (担当課)都市計画課 ☎24-6399	昭和 56年 3月	2,464	面積1,600㎡、テニス2面
本荘第二体育館	桜小路1-5 (担当課)スポーツ課 ☎32-1334	昭和 59年 3月	82,338	延面積744.60㎡、フロア面積660㎡(30m ×22m)、バスケットボール1面、バレー ボール1面
尾崎グラウンド	桜小路1-5 (担当課)スポーツ課 ☎32-1334	平成 5年 3月		野球場1面

施設の名称	設置場所	設置・建設年 月	建設経費(千円)	施設の概要
松涛公園 グラウンド	石脇字石ノ花, 田尻野地内 (担当課)都市計画課 ☎24-6399	昭和 50年12月	19,100	広場面積34,158㎡ ソフトボール2面、遊園地
由利本荘市 コミュニティ 体育館	美倉町30 (担当課)スポーツ課 ☎32-1334	平成 26年3月	290,537	延床面積893.76㎡、バスケットボール1面、バレーボール2面、バトミントン2面、テニス1面
トリムランニング コース	本荘公園内 (担当課)スポーツ課 ☎32-1334	昭和 54年3月		公園内1周3kmコース、距離標識付き
鶴舞会館体育室	瓦谷地1 (担当課)鶴舞会館 ☎24-2911	昭和 56年5月		フロア面積415.76㎡、バレーボール1面、バドミントン2面
松ヶ崎運動広場	神沢字大森山 (担当課)松ヶ崎公民館 ☎28-2001	昭和 47年11月	970	広場面積5,091㎡
松ヶ崎体育館	松ヶ崎字荒町北側地内 (担当課)松ヶ崎公民館 ☎28-2001	平成 7年3月	472,805	建物総面積1,251㎡、フロア面積(アリーナ)738㎡、バスケットボール1面、バレーボール1面、バドミントン3面、テニス1面、事務室、研修室、交流室
南内越コミュニ ティ体育館	川口字愛宕山150 (担当課)南内越公民館 ☎22-0316	昭和 53年7月	109,995	総面積1,100㎡、フロア面積704㎡、バスケットボール1面(バレーボール2面、バドミントン4面)、事務室、集会室等
南内越プール	川口字愛宕山137-2 (担当課)南内越公民館 ☎22-0316	昭和 44年7月	4,902	25m×9m、幼児プール50㎡、水深1m～1m10cm
南内越運動広場	川口字愛宕山150 (担当課)南内越公民館 ☎22-0316	昭和 46年11月	904	広場面積3,164㎡
子吉公民館 講堂	埋田字用堰北17 (担当課)子吉公民館 ☎22-0425	昭和 57年11月	95,702	フロア面積408㎡、バレーボール1面、バドミントン2面
子吉公民館 運動広場	埋田字用堰北17 (担当課)子吉公民館 ☎22-0425	昭和 59年6月	700	広場面積2,000㎡、ゲートボール2面
小友地区健康 増進センター	三条字三条谷地70-1 (担当課)小友公民館 ☎22-0318	昭和 63年7月	162,125	建物総面積1,095.2㎡、フロア面積(アリーナ)671.2㎡、バスケットボール1面(バレーボール2面、バドミントン2面)、軽運動室、事務室、更衣室、会議室
北内越公民館 講堂	内越字平岡304-1 (担当課)北内越公民館 ☎22-0319	平成 5年3月		フロア面積563.92㎡、バレーボール2面 バドミントン2面
北内越運動公園 広場	内越字中ノ目209 (担当課)北内越公民館 ☎22-0319	昭和 51年9月		11,822㎡

施設の名称	設置場所	設置・建設年 月	建設経費(千円)	施設の概要
光風園相撲場	砂糖畑地内 (担当課)スポーツ課 ☎32-1334	平成 11年 4月	36,000	相撲檜場建築面積70.8㎡、床面積55.5㎡、 管理棟建築面積60.8㎡、床面積55.9㎡ ※現在使用不可
本荘弓道場	水林265 (担当課)スポーツ課 ☎32-1334	平成 17年 3月	270,886	近的12人立ち、射場床面積1階646.20㎡、 2階290.25㎡、的場・矢取り通路337.20 ㎡、木造2階建一部鉄骨造り、射場1階 部分 男女更衣室、用具室、巻藁室、事 務室、審判控室、射場、射場2階部分 110畳和室(選手控室)
田頭河川敷 運動公園	石脇字田頭207 (担当課)スポーツ課 ☎32-1334	平成 15年 5月	国土交通 省占用	芝生広場6,500㎡(グラウンドゴルフ、フ ライングディスク等)
石沢体育館	館字六角168 (担当課)石沢公民館 ☎29-2111	昭和 54年12月		鉄骨平屋建835㎡ 床面積813.75㎡
石沢運動広場	館字六角167 (担当課)石沢公民館 ☎29-2111			広場面積9,500㎡
ソフトボール場	荒町字荒町下地内 (担当課)スポーツ課 ☎32-1334	平成 18年 6月	477,461	面積14,236.6㎡、両翼80m 2面、管理棟、 トイレ棟、駐車場(普通車26台、大型車6 台、障害者用3台)、照明施設8基
芋川桜づつみ パークゴルフ場	内黒瀬字新荒町地内 ☎24-4811	平成 18年 9月	76,000	面積12,000㎡、18ホール、管理棟、駐車 場30台(普通車29台、障害者用1台)
矢島多目的 運動広場	矢島町七日町字上山寺34-2 (担当課)矢島教育学習課 ☎56-2203	平成 5年 6月		面積13,300㎡、両翼98m、中堅122m、 更衣室、照明施設
矢島 ソフトボール場	矢島町七日町字上山寺20-1 (担当課)矢島教育学習課 ☎56-2203			面積12,600㎡
矢島屋内 運動広場	矢島町七日町字羽坂173 (担当課)矢島教育学習課 ☎56-2203	平成 8年 3月		鉄筋平屋建1,195㎡、ミーティングルーム
矢島格技場	矢島町矢島町1 (担当課)矢島教育学習課 ☎56-2203	平成 21年12月 県より移管		木造平屋建366.9㎡、剣道場、柔道場、 トイレ、床面積337㎡
矢島体育 センター	矢島町七日町字上山寺54-1 (担当課)矢島教育学習課 ☎56-2203	昭和 57年 3月		RC 2階建864㎡、鉄筋平屋建1,105.5㎡、 アリーナ、ミーティングルーム、更衣室、 軽運動室、調理室、音楽室等
花立牧場公園 パークゴルフ場	矢島町城内字花立地内 (担当課)花立観光施設管理棟 ☎56-2915	平成 4年 3月		面積1,698㎡、全8ホール
鳥海高原矢島 スキー場	矢島町荒沢字長保田6 ☎56-2182	昭和 59年 9月		ゲレンデ534,947㎡、4人乗クワッドリフ ト、総延長2,329m、最長コース1,300m ナイターコース950m、無料休憩所、レ ストラン
サンスポーツラ ンド岩城野球場	岩城内道川字新鶴瀨3-11 ☎73-3664	平成 6年 3月	12,900	RC造13,800㎡、両翼100m、中堅120m

施設の名称	設置場所	設置・建設 年 月	建設経費 (千円)	施設の概要
新鶴潟公園 テニスコート	岩城内道川字新鶴潟11-4 ☎73-3664	平成 3年 6月	30,000	面積2,909㎡、人工芝コート4面
岩城総合体育館	岩城内道川字新鶴潟50 ☎73-3664	平成 3年 7月	720,000	鉄骨一部RC造2階建3,247.66㎡、フロア 面積1,360㎡(40m×34m)、バスケット ボール2面、バレーボール2面、バドミ ントン6面
岩城多目的 グラウンド	岩城亀田亀田町字亀田町45 ☎73-3664	昭和 59年	76,000	面積13,600㎡
新鶴潟公園 パークゴルフ場	岩城内道川字新鶴潟2-3 ☎73-3664	平成 9年 3月	170,000	面積17,800㎡、芝生4コース36ホール
スパーク岩城	岩城亀田大町字地蔵坂57-1 ☎73-3664	平成 5年 3月	12,584	面積1,180.06㎡、屋内ゲートボール場(2 面)
岩城 ゲートボール場	岩城内道川字馬道25-1 (担当課)岩城教育学習課 ☎73-2468	昭和 61年	285,619	木造平屋建422㎡、屋内ゲートボール場 (1面)
滝俣多目的屋内 体育施設	岩城滝俣字谷地182-1 (担当課)岩城教育学習課 ☎73-2468	平成 8年 4月	24,354	木造平屋建448㎡
二古多目的屋内 体育施設	岩城二古字向村31-2 (担当課)岩城教育学習課 ☎73-2468	平成 8年 4月	24,440	木造平屋建460.42㎡
勝手多目的屋内 体育施設	岩城勝手字中島16-142 (担当課)岩城教育学習課 ☎73-2468	平成 8年 4月	23,587	木造平屋建448㎡
上新谷多目的屋 内体育施設	岩城勝手字石長根1-15 (担当課)岩城教育学習課 ☎73-2468	平成 8年 4月	21,836	木造平屋建448㎡
南沢多目的屋内 体育施設	岩城六呂田字梅ノ木58 (担当課)岩城教育学習課 ☎73-2468	平成 8年 4月	24,367	木造平屋建448㎡
亀田体育館	岩城亀田亀田町字亀田町93 (担当課)岩城教育学習課 ☎73-2468	昭和 59年 3月	47,061	鉄骨2階建1,077.48㎡、バレーボール2 面
高城体育館	岩城亀田亀田町字亀田町18-2 ☎73-3664	平成 10年		鉄骨造979㎡、バスケットボール2面、 バレーボール2面
由利運動公園	前郷字根堀台134 (担当課)由利教育学習課 ☎53-2245	平成 2年 8月	350,112	面積44,986㎡、ソフトボール場1面(両 翼69m)、チビツ子広場1面、ハイキン グロード(各施設周囲)、管理棟1棟、 駐車場260台
由利運動公園 サッカー場	前郷字根堀台134 (担当課)由利教育学習課 ☎53-2245	平成 2年 8月		面積6,400㎡、サッカー場1面

施設の名称	設置場所	設置・建設 年 月	建設経費 (千円)	施設の概要
由利運動公園 ゲートボール場	前郷字根堀台134 (担当課)由利教育学習課 ☎53-2245	平成 2年 8月		面積1,021㎡、ゲートボール場(屋外2面、屋内2面)
由利運動公園 テニスコート	前郷字根堀台134 (担当課)由利教育学習課 ☎53-2245	平成 2年 8月		面積2,778㎡、テニスコート4面、壁打コート3面 ※現在使用不可
由利体育館	前郷字御伊勢下1 (担当課)由利教育学習課 ☎53-2245	昭和 50年 3月	147,075	鉄骨一部2階建1,550.00㎡、体育室932.88㎡(33.8m×27.6m)、バレーボール2面、テニス1面、ステージ、控室、更衣室
由利武道館	前郷字家岸上堤83 (担当課)由利教育学習課 ☎53-2245	平成 2年10月	124,351	鉄骨平屋建813.54㎡、剣道場1面(小コート2面)、柔道場1面(専用畳98畳)、事務室、会議室、更衣室
由利緑地公園	黒沢字山本68 (担当課)由利教育学習課 ☎53-2245	平成 5年 3月	448,000	面積66,770㎡、多目的グラウンド、チビッコ広場、管理棟(木造平屋建、器具室)、駐車場200台
B & G由利海洋 センター	前郷字御伊勢下39-2 ☎53-3166	平成 5年 6月	540,000	鉄筋コンクリート一部2階建2,672㎡(内プール833㎡)、体育館(アリーナ)、第2体育館(トレーニングルーム)、床面積1,144㎡、男女各温水シャワー付更衣室、駐車場160台
大内山村広場	小栗山字森ノ腰53 (担当課)大内教育学習課 ☎65-2210	昭和 58年	59,266	面積9,726㎡、両翼90m、中堅115m、本塁後方18.3m、外野フェンスH2.5m、駐車場48台
大内農村広場	中館字堤台76-4 (担当課)大内教育学習課 ☎65-2210	昭和 60年	16,800	面積15,910㎡、グラウンド174m×91m(サッカー・野球)、駐車場200台
葛岡広場	葛岡字葛岡90 (担当課)大内教育学習課 ☎65-2210	平成 10年		グラウンドゴルフ面積14,200㎡16ホール、多目的広場
どまらんど大内	葛岡字葛岡92 (担当課)大内教育学習課 ☎65-2210	平成 8年	206,721	面積1,916㎡、ゲートボール4面(グラウンドゴルフ兼用)、(冬期間)野球・ソフトボール練習可 ※使用内容に制限あり
大内テニス コート	中館字堤台76-3 (担当課)大内教育学習課 ☎65-2210	昭和 62年	65,950	面積3,539㎡、全天候透水型コート4面、照明施設10基
B & G大内海洋 センター	中館字堤台2 ☎65-3583	昭和 60年	136,000	25m×13m、幼児プール6m×10m(6～9月使用)、艇庫、OPヨット7艘、カヌー10艘、12Fヨット4艘、ローボート6艘、ダブルスカル1艘、330セールボート4艘

施設の名称	設置場所	設置・建設 年 月	建設経費 (千円)	施設の概要
由利本荘市 総合体育館	岩谷町字西越62 ☎62-0500	平成 17年 8月	1,471,237	床面積5,864.32㎡、各種公式戦開催条件 対応施設、(バレーボール2面・バスケット ボール2面)、メインアリーナ、サブ アリーナ、ミーティングルーム、トレ ーニングルーム、会議室
岩谷体育館	岩谷町字日渡100 (担当課)大内教育学習課 ☎65-2210	昭和 45年	37,135	アリーナ21.0×31.5=661.5㎡(バスケット ボール1面、バレーボール2面)
松本体育館	松本字小及位野78 (担当課)大内教育学習課 ☎65-2210	昭和 57年 3月	134,826	アリーナ22m×33m=726㎡、ミニバスケット ボール1面(ミニバスケットボール 対応)、バレーボール2面、卓球、フット サル
小栗山体育館	小栗山字小栗山76-1 (担当課)大内教育学習課 ☎65-2210	昭和 57年 3月	147,395	アリーナ22m×33m=726㎡、バスケット ボール1面、バレーボール2面)、サロン、 休憩室(和室)、トレーニングルーム
大内弓道場	中館字堤台76-3 (担当課)大内教育学習課 ☎65-2210	昭和 62年	6,000	面積111㎡、近的6人立ち
長坂スキー場	長坂字大霜38-3 (担当課)大内教育学習課 ☎65-2210	昭和 62年	7,000	Tパーリフト250m、照明施設10基、駐 車場15台、レストハウス
東由利野球場	東由利老方字台山4 (担当課)東由利教育学習課 ☎69-2310	平成 2年 6月	272,242	面積19,922㎡、両翼91m、中堅114m、 管理棟(RC造)、ダッグアウト、内野スタ ンド、スコアボード(磁気反転式)、パ ックスクリーン、照明施設4基
東由利運動場	東由利老方字台山25 (担当課)東由利教育学習課 ☎69-2310	昭和 51年改修	59,245	面積16,068㎡、多目的クレイグラウンド、 野球場1面、200mコース1面
東由利屋内運動 広場「げんき館」	館合字代山83 (担当課)東由利教育学習課 ☎69-2310	平成 5年 6月	247,037	鉄骨造1,258㎡、人工芝コート(ゲート ボール2面、テニス1面)、休憩室、事 務室、器具庫
東由利プール	東由利老方字台山50 (担当課)東由利教育学習課 ☎69-2310	平成 11年 6月	226,345	鉄骨造、可動式上屋付936㎡、25m(6コ ース、内1コースは幼児用プールのス ペース設置)談話室、シャワー室、ロッカ ー室、管理人室
東由利体育館 (東由利健康 増進センター)	東由利老方字台山43 (担当課)東由利教育学習課 ☎69-2310	昭和 61年12月	219,490	鉄骨一部2階建1,243㎡、アリーナ736㎡、 バスケットボール1面、バレーボール2 面、バドミントン3面、卓球場(ステー ジ)、休憩室、管理人室、トレーニン グルーム、ミーティングルーム
八塩いこいの森 パークゴルフ場	東由利田代字深山地内 (担当課)センターハウス ☎69-2332	平成 15年12月	89,878	総延長約2,600m、6コース54ホール
大平スキー場	東由利宿字湯ノ沢80 (担当課)東由利教育学習課 ☎69-2310	昭和 56年12月	152,719	ゲレンデ 約100,000㎡、ヒュッテ1棟(2 98㎡)、Tパーリフト3基、ナイター 15基

施設の名称	設置場所	設置・建設 年 月	建設経費 (千円)	施設の概要
西目サッカー場	西目町出戸字浜山6-1 (担当課)西目教育学習課 ☎33-2315	平成 15年 1月	598,123	サッカー場1面(人工芝)105m×68m、 駐車場7,396㎡(261台収容、うち大型バ ス8台)、メインスタンド1,689.90㎡(倉 庫165.48㎡、選手控室156.00㎡、会議室 46.00㎡、その他1,322.42㎡、観客席1,1 98人、車いす専用4席)
西目テニス コート	西目町出戸字浜山6-1 (担当課)西目教育学習課 ☎33-2315	平成 15年 1月		オムニコート2面、観客席(芝生スタン ド)3,500㎡、駐車場20台
B&G西目海洋 センター	西目町沼田字新道下2-682 ☎33-4128	昭和 59年 6月	B&G財団よ り無償譲渡	プール25m×12.5m(6コース)、幼児10 m×6m、アリーナ30.90m×23.50m、 トレーニングルーム15.60m×29.25m
西目弓道場 「無想館」	西目町沼田字西潟356-1 (担当課)西目教育学習課 ☎33-2315	平成 14年11月	41,965	近的6人立ち、射場 木造瓦葺き平屋建 (射場、審判席、控室、弓具室、床面積1 78.87㎡)、的場 木造瓦葺き平屋建(安 土、看的所床面積59.62㎡)、矢道、芝張 り(両面植栽)、駐車場
西目多目的広場	西目町出戸字浜山6-1 (担当課)西目教育学習課 ☎33-2315	平成 16年 9月		4コース(32ホール)グラウンドゴル フ、ターゲットバードゴルフコース、芝 張り、休憩所、駐車場
鳥海球場	鳥海町上川内字西野108 (担当課)鳥海教育学習課 ☎57-2881	平成 12年 8月	604,033	面積13,740㎡、両翼100m、中堅122m、 収容3,400人、駐車場167台、電光掲示板 (LED式、磁気反転式)、照明施設6基
鳥海上原野球場	鳥海町下川内字上原13-28 (担当課)鳥海教育学習課 ☎57-2881	昭和 55年 8月	56,000	面積10,513㎡、両翼90m、中堅110m、 収容500人、駐車場60台
鳥海健康広場	鳥海町伏見字折切30 (担当課)鳥海教育学習課 ☎57-2881	平成元年 2年 4月 テニスコート	30,000 16,159	総面積10,887㎡ ソフトボール場(両翼、中堅70m)1面、 ゲートボール場2面、テニス2面(夜間 照明4基)、野外ステージ、四阿
笹子交流広場 「つきやま」	鳥海町上笹子字石神15 (担当課)鳥海教育学習課 ☎57-2881	平成 5年10月	47,050	総面積19,122㎡ 多目的広場1面、ゲートボール場2面、 休憩棟、四阿
鳥海トレー ニングセンター	鳥海町伏見字折切38-3 (担当課)鳥海教育学習課 ☎57-2881	昭和 57年 6月	224,306	鉄骨造1,490㎡、アリーナ1,044.68㎡、 トレーニングルーム、ステージ、管理室、 事務室、放送室
鳥海射撃場	鳥海町上川内字提鍋沢30-1 (担当課)鳥海教育学習課 ☎57-2881	昭和 57年 8月		トラップ及びスキート射撃、ラビット射 撃、ライフル射撃

指定管理者制度導入施設一覧

施設の名称	所在地域	指定管理者	担当課	指定開始年月日	指定終了年月日
由利本荘市文化交流館「カダーレ」	本荘	一般社団法人 カダーレ文化芸術振興会	生涯学習課	令和2年4月1日	令和6年3月31日
由利本荘市鳥海山木のおもちゃ美術館	由利	特定非営利活動法人 由利本荘木育推進協会	生涯学習課	平成30年6月1日	令和4年3月31日
民俗芸能伝承館「まいーれ」	鳥海	鳥海山麓民俗芸能振興会	生涯学習課	平成31年4月1日	令和5年3月31日
由利本荘総合防災公園(由利本荘アリーナ) 「ナイスアリーナ」	本荘	ミズノグループ	スポーツ課	平成30年7月1日	令和5年3月31日
由利本荘市ぼぼろ健康運動公園総合体育館	大内	ミズノグループ	スポーツ課	平成30年4月1日	令和4年3月31日
由利本荘市ぼぼろ健康運動公園スポーツ広場	大内	ミズノグループ	スポーツ課	平成30年4月1日	令和4年3月31日
本荘公園大手門温水プール遊泳館	本荘	株式会社 サンアメニティ	スポーツ課	令和2年4月1日	令和6年3月31日
由利本荘市B&G由利海洋センター	由利	株式会社 サンアメニティ	スポーツ課	平成30年4月1日	令和4年3月31日
由利本荘市B&G大内海洋センター	大内	株式会社 サンアメニティ	スポーツ課	平成30年4月1日	令和4年3月31日
由利本荘市B&G西目海洋センター	西目	株式会社 サンアメニティ	スポーツ課	平成30年4月1日	令和4年3月31日
芋川桜づつみ河川緑地 芋川桜づつみパークゴルフ場	本荘	株式会社 サンアメニティ	スポーツ課	平成31年4月1日	令和5年3月31日
由利本荘市鳥海射撃場	鳥海	鳥海射撃協会	スポーツ課	平成30年4月1日	令和4年3月31日
由利本荘市滝地区コミュニティセンター	大内	滝町内会	スポーツ課	平成28年4月1日	令和8年4月1日
由利本荘市羽広地区コミュニティセンター	大内	羽広立寄協議会	スポーツ課	平成28年4月1日	令和8年4月1日
滝俣多目的屋内体育施設	岩城	滝俣自治会	スポーツ課	平成27年4月1日	令和7年3月31日
南沢多目的屋内体育施設	岩城	六呂田自治会	スポーツ課	平成27年4月1日	令和7年3月31日
二古多目的屋内体育施設	岩城	二古自治会	スポーツ課	平成27年4月1日	令和7年3月31日
勝手多目的屋内体育施設	岩城	勝手自治会	スポーツ課	平成27年4月1日	令和7年3月31日
上新谷多目的屋内体育施設	岩城	上新谷部落自治会	スポーツ課	平成27年4月1日	令和7年3月31日
サンスポーツランド岩城野球場	岩城	株式会社 サンアメニティ	スポーツ課	令和2年4月1日	令和6年3月31日
新鶴潟公園テニスコート	岩城	株式会社 サンアメニティ	スポーツ課	令和2年4月1日	令和6年3月31日
新鶴潟公園パークゴルフ場	岩城	株式会社 サンアメニティ	スポーツ課	令和2年4月1日	令和6年3月31日
サンスポーツランド岩城管理棟	岩城	株式会社 サンアメニティ	スポーツ課	令和2年4月1日	令和6年3月31日
岩城総合体育館	岩城	株式会社 サンアメニティ	スポーツ課	令和2年4月1日	令和6年3月31日
高城体育館	岩城	株式会社 サンアメニティ	スポーツ課	令和2年4月1日	令和6年3月31日
スパーク岩城	岩城	株式会社 サンアメニティ	スポーツ課	令和2年4月1日	令和6年3月31日
岩城多目的グラウンド(天鷲グラウンド)	岩城	株式会社 サンアメニティ	スポーツ課	令和2年4月1日	令和6年3月31日

教育委員会各課・各機関

課・機関名	所在地	電話番号	FAX番号
教育総務課	西目町沼田字弁天前40-61 西目総合支所内	32-1305	33-3381
学校教育課	西目町沼田字弁天前40-61 西目総合支所内	32-1310	33-3741
生涯学習課	西目町沼田字弁天前40-61 西目総合支所内	32-1332	33-2202
文化財保護室	西目町沼田字弁天前40-61 西目総合支所内	32-1337	33-2202
木育遊び推進室	西目町沼田字弁天前40-61 西目総合支所内	32-1332	33-2202
スポーツ課	西目町沼田字弁天前40-61 西目総合支所内	32-1334	33-2202
中央図書館	東町15 由利本荘市文化交流館カダーレ内	22-4900	22-2505
教育研究所	東町15 由利本荘市文化交流館カダーレ内	22-2707	22-2557
視聴覚教育センター	東町15 由利本荘市文化交流館カダーレ内	22-2509	22-2557
理科教育センター	東町15 由利本荘市文化交流館カダーレ内	22-3166	22-2557
本荘教育学習課	上大野16 由利本荘市市民交流学習センター内	22-0900	22-2506
矢島教育学習課	矢島町七日町字羽坂64-1 日新館内	56-2203	55-4224
岩城教育学習課	岩城内道川字新鶴潟50	73-2468	73-2131
由利教育学習課	前郷字御伊勢下24-1	53-2245	53-2992
大内教育学習課	岩谷町字日渡100	65-2210	65-2841
東由利教育学習課	東由利老方字橋脇112	69-2310	69-2039
西目教育学習課	西目町沼田字新道下2-533 西目公民館シーガル内	33-2315	33-3536
鳥海教育学習課	鳥海町伏見字久保193 紫水館内	57-3020	27-6041



市章

由利本荘市の「ゆ」と「本」の文字と、地域を表す「ユリの花」「ユリ根」「ごてんまり」を図案化したもので、「人と自然が共生する躍動と創造の都市」を表しています。



愛称 「まなぶん」

プロフィール

- 由利牛
- いつでもメモできるようにえんぴつとノートをもっている。
- 「見て学ぶ、読んで学ぶ、知って学ぶ」を合い言葉としている。
- 特技は自由研究、苦手なものは赤点。

*「まなぶん」は、平成25年、市内中学生のアイデアから生まれた由利本荘市教育委員会のマスコットキャラクターです。